

ЭСКИЗНЫЙ ПРОЕКТ ДОМА
(из блока с треугольным эркером 9х9 м)
общей площадью 190.17 м² Калужская область

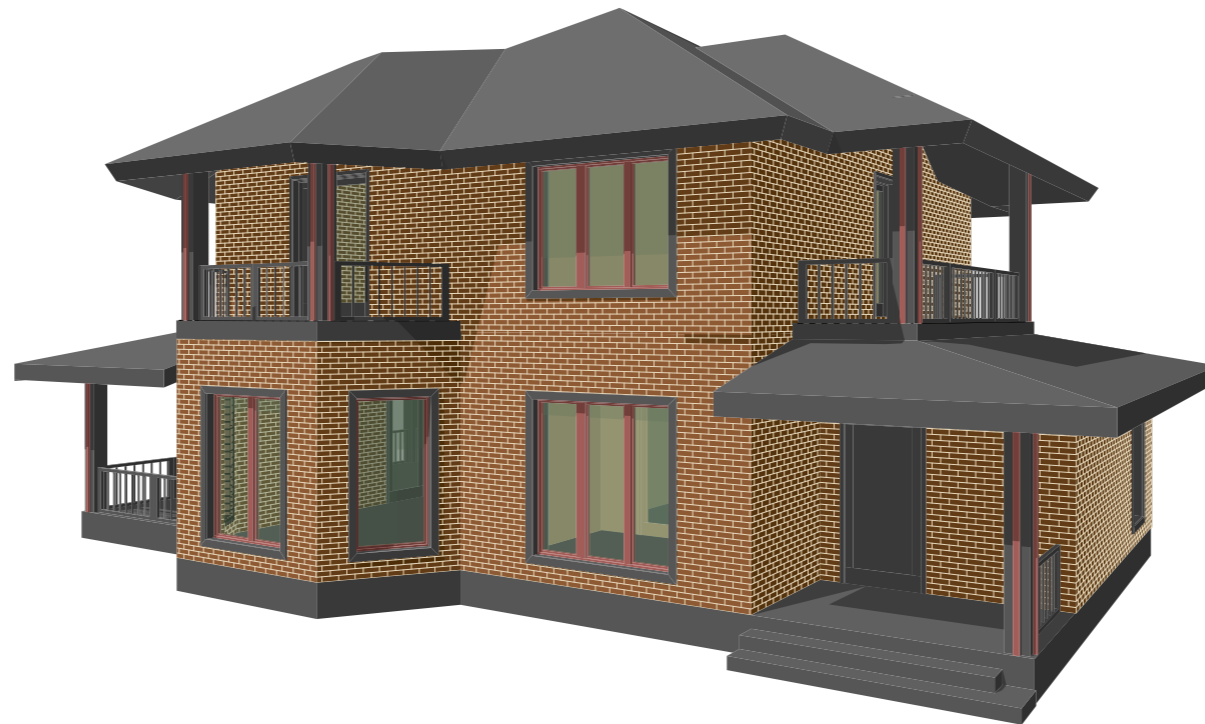

Состав проекта

- 1.1 *Экспликация и планировочное решение 1 этажа*
- 1.2 *Экспликация и планировочное решение 2 этажа*
- 1.3 *Эскизы дома*
- 1.4 *План фундаментной плиты*
- 1.5 *1 этаж. План стен с размерами*
- 1.6 *2 этаж. План стен с размерами*
- 1.7 *Фасады. Вид 1-2*
- 1.8 *Фасады. Вид 2-3*
- 1.9 *Фасады. Вид 3-4*
- 1.10 *Фасады. Вид 4-1*

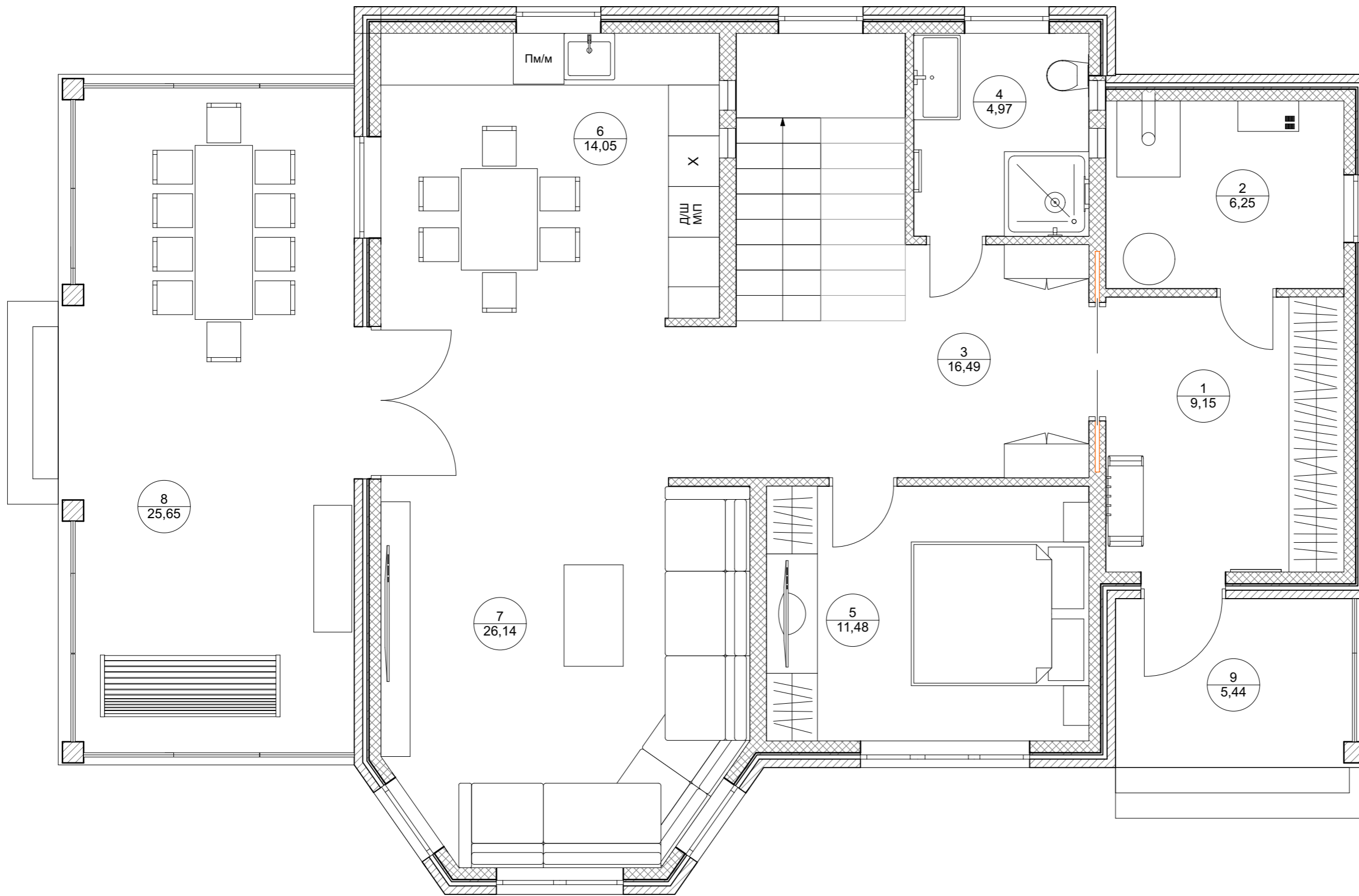

№	Наименование	Площадь
1	Прихожая	9,15
2	Бойлерная	6,25
3	Холл	16,49
4	Санузел	4,97
5	Спальня гостевая	11,48
6	Кухня	14,05
7	Гостиная	26,14
8	Терраса	25,65
9	Крыльцо	5,44
		119,62 м ²

Общая площадь помещений: 148,31 м²

Общая площадь: 190,17 м²

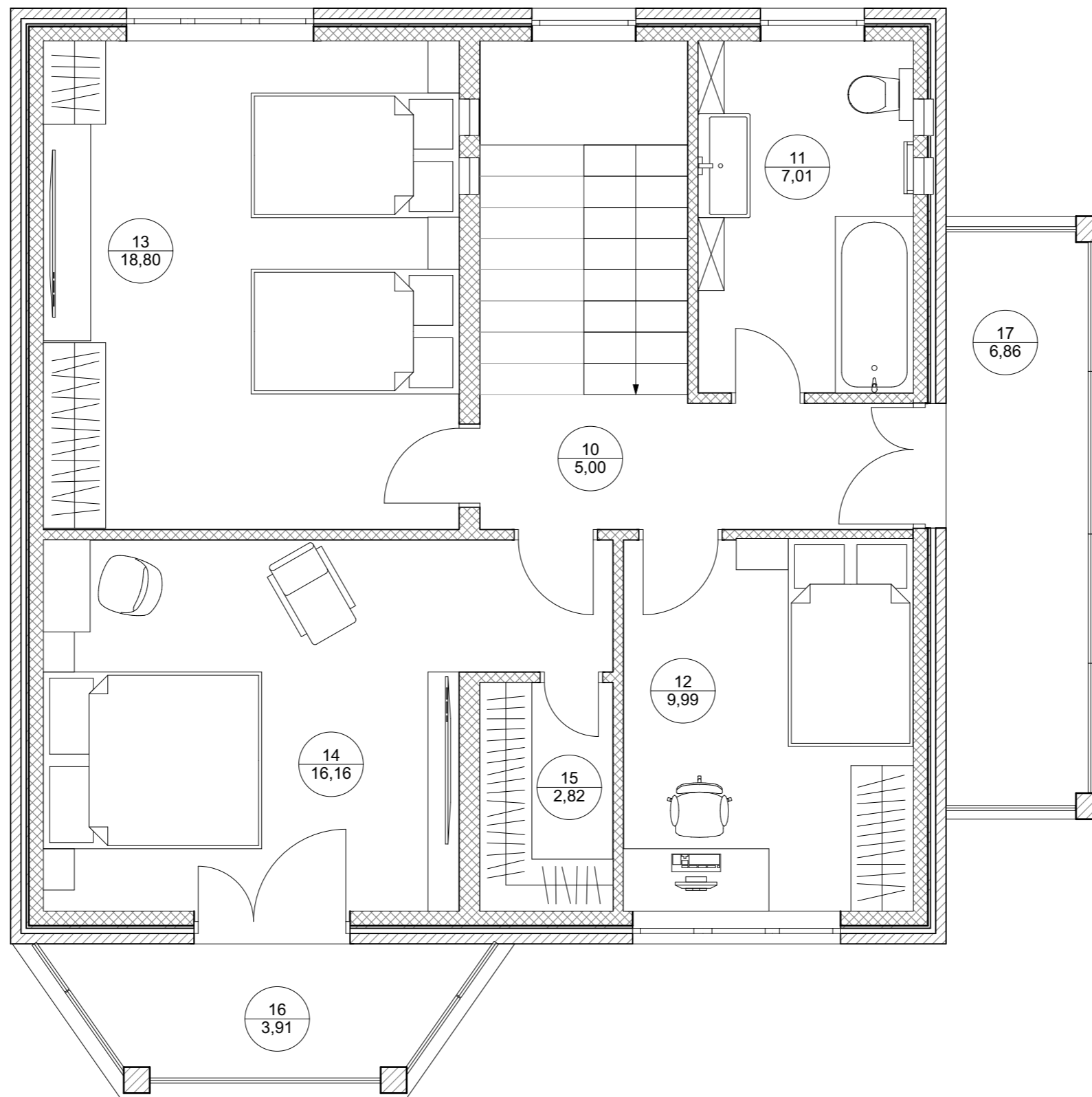

№	Наименование	Площадь
10	Лестничный холл	5,00
11	Ванная	7,01
12	Детская спальня 1	9,99
13	Детская спальня 2	18,80
14	Хозяйская спальня	16,16
15	Гардеробная	2,82
16	Балкон	3,91
17	Балкон общий	6,86
		70,55 м ²

Общая площадь помещений: 148,31 м²

Общая площадь: 190,17 м²

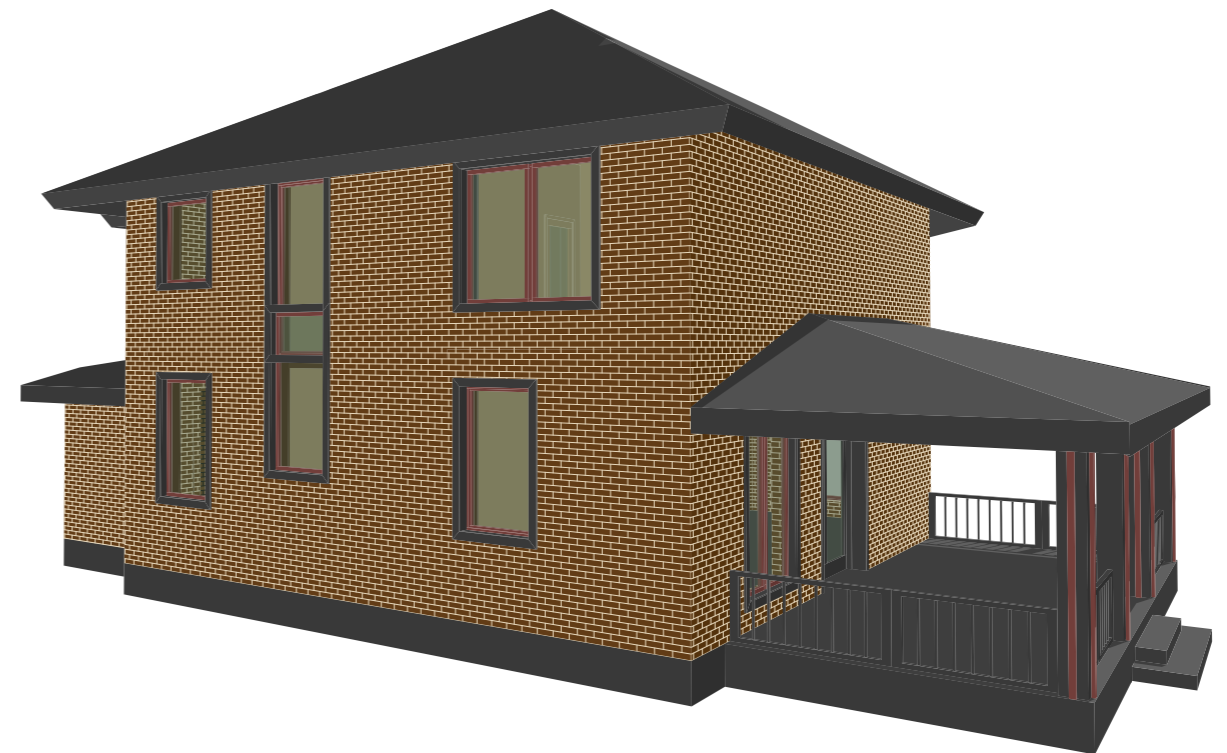
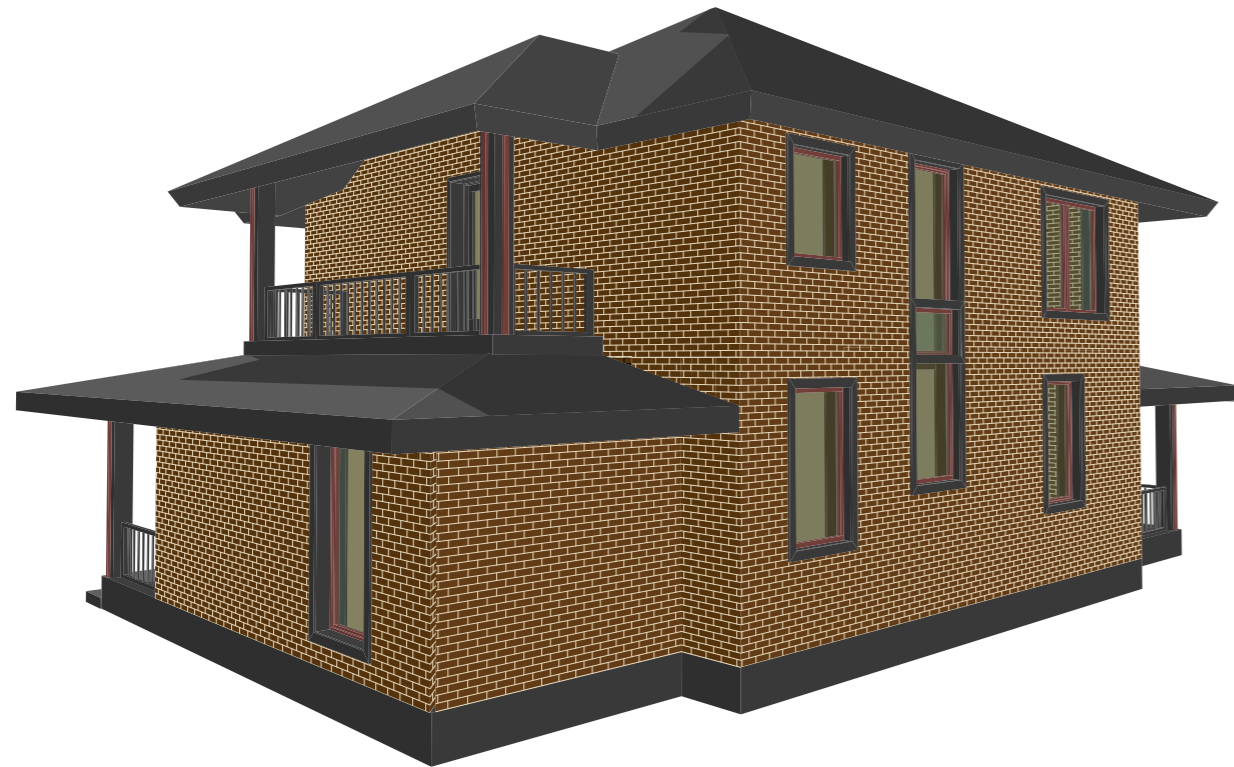
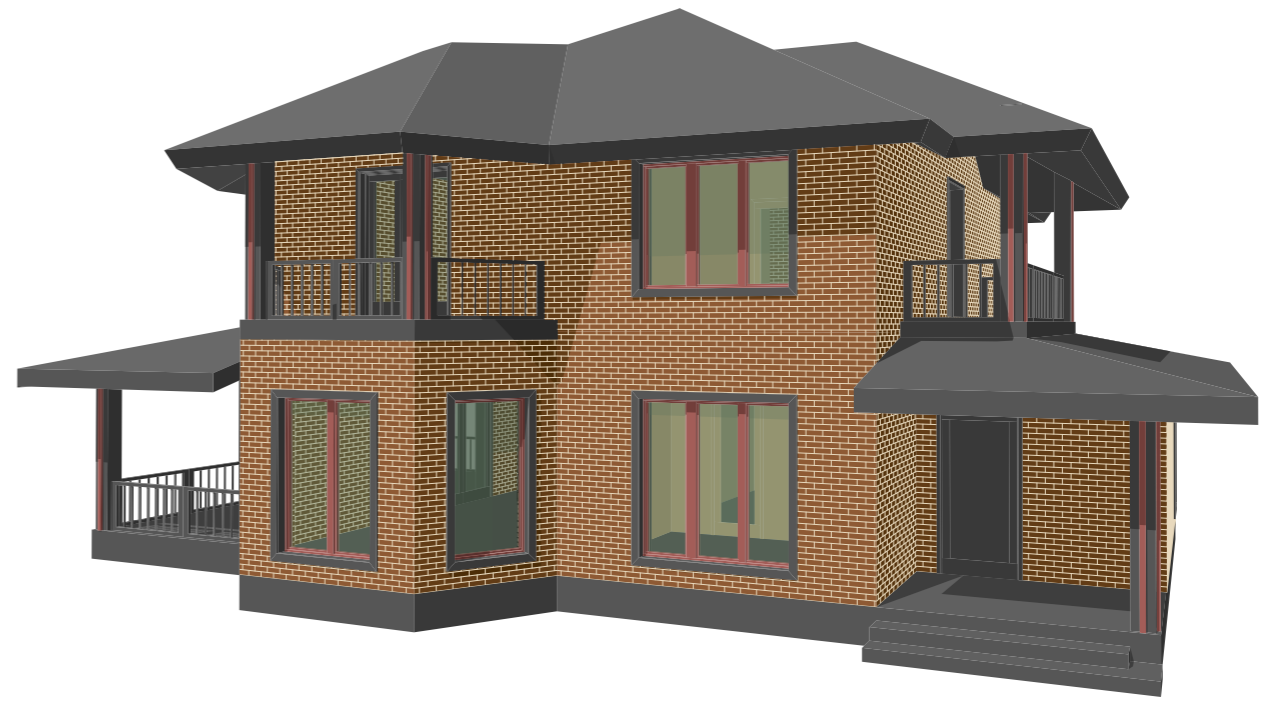
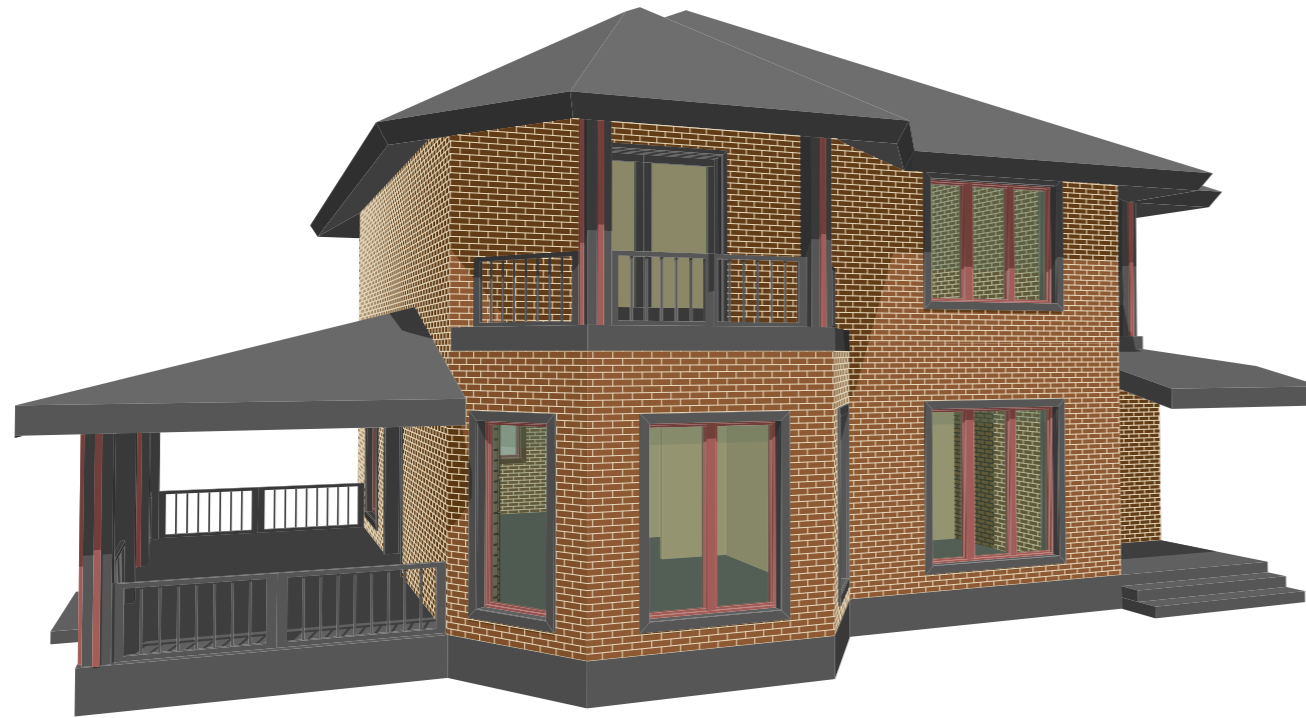

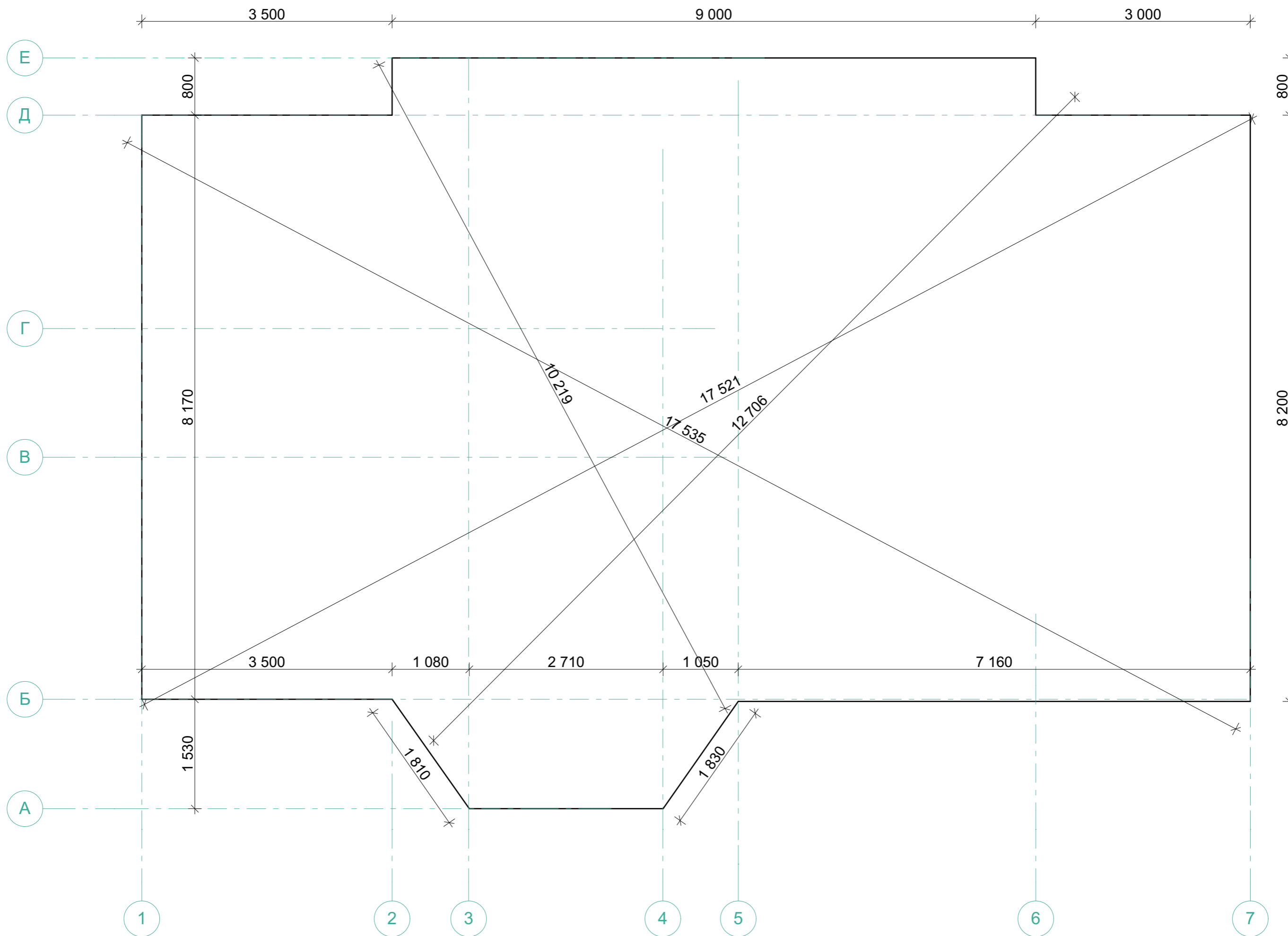

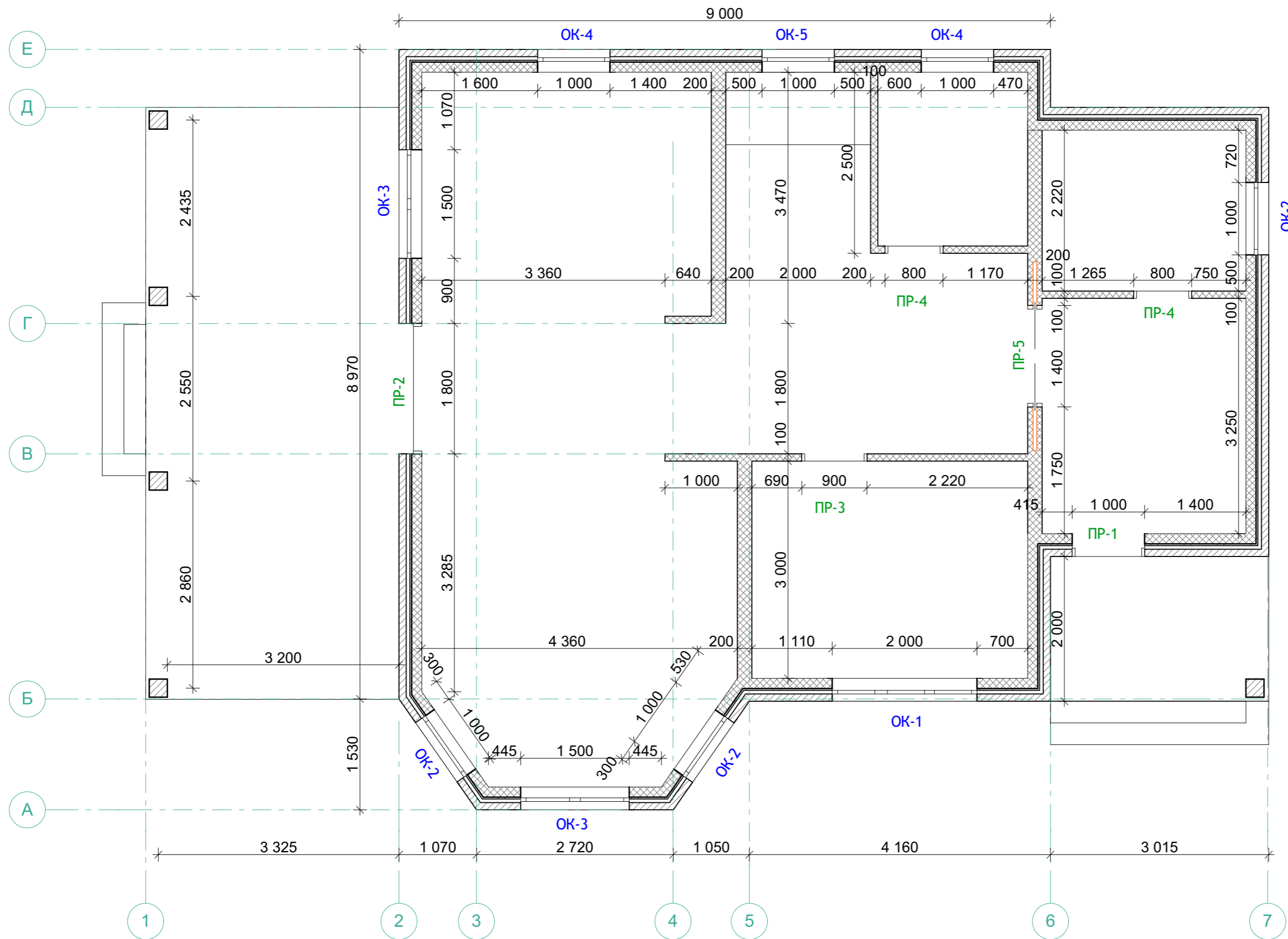

Экспликация проемов первого этажа

Марка проема	Размер проема (b x h)	Отметка низа (ур.ч.п.)	Назначение	Примечание
ПР-1	1000 x 2100	0.000	Входная дверь металлическая	
ПР-2	1800 x 2300	0.000	Входная дверь двойная, стеклянная	
ПР-3	900 x 2100	0.000	Межкомнатная дверь	
ПР-4	800 x 2100	0.000	Межкомнатная дверь	
ПР-5	1400 x 2100	0.000	Межкомнатная дверь двойная/раздвижная	
ОК-1	2000 x 2000	+0.300	Трехстворчатое окно с поворотно-откидной створкой	
ОК-2	1000 x 2000	+0.300	Двухстворчатое окно с поворотно-откидной створкой	
ОК-3	1500 x 2000	+0.300	Одностворчатое окно с поворотно-откидной створкой	
ОК-4	1000 x 1700	+1.000	Одностворчатое окно с поворотно-откидной створкой	
ОК-5	900 x 3800	+1.500	Одностворчатое окно лестничного холла	

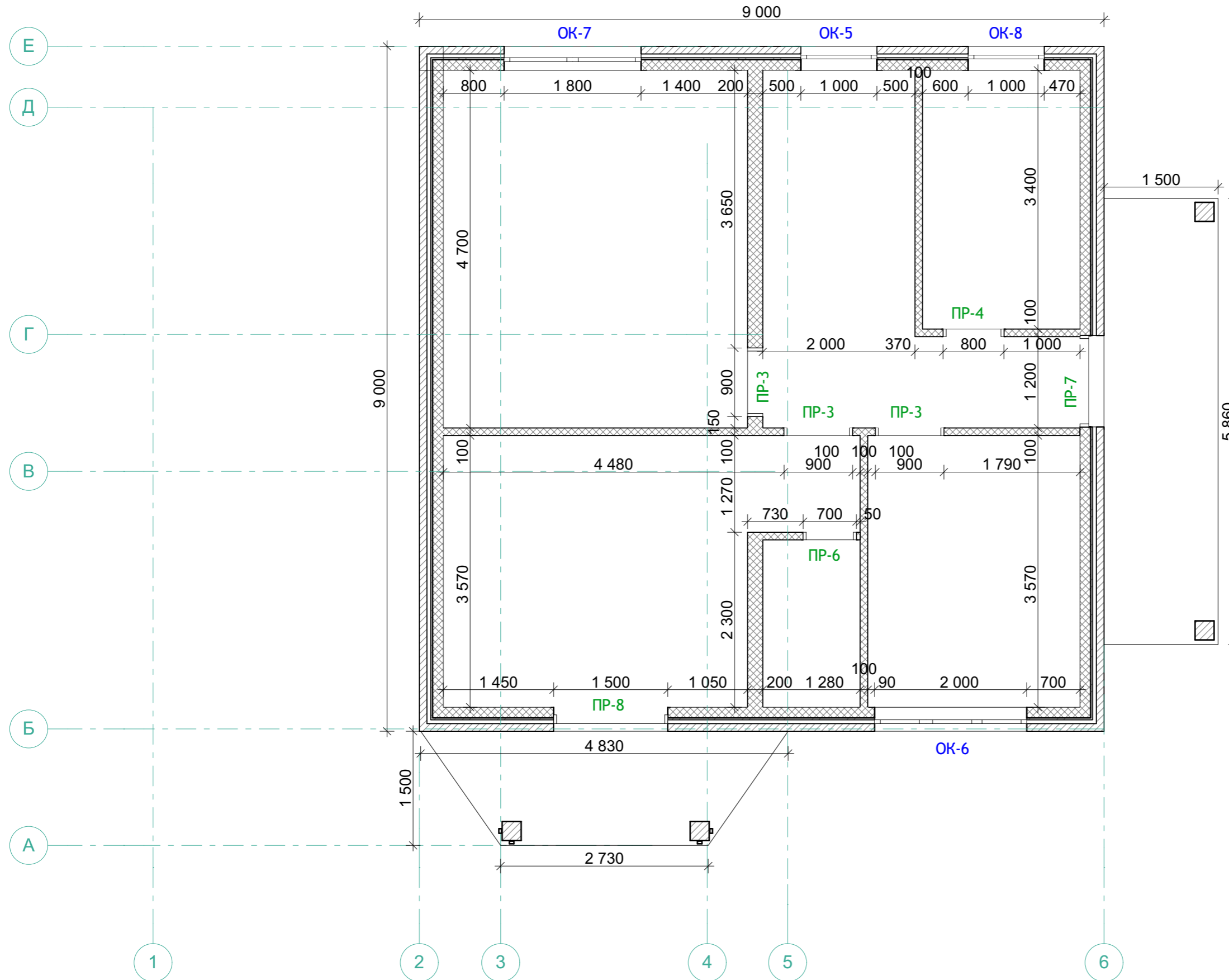

Экспликация проемов второго этажа

Марка проема	Размер проема (b x h)	Отметка низа (ур.ч.п.)	Назначение	Примечание
ПР-3	900 x 2100	0.000	Межкомнатная дверь	
ПР-4	800 x 2100	0.000	Межкомнатная дверь	
ПР-6	700 x 2100	0.000	Межкомнатная дверь	
ПР-7	1200 x 2100	0.000	Балконная дверь полуторная, стеклянная	
ПР-8	1500 x 2100	0.000	Балконная дверь полуторная, стеклянная	
ОК-5	1000 x 3800	+1.500	Одностворчатое окно лестничного холла	
ОК-6	2000 x 1600	+0.600	Трехстворчатое окно с поворотно-откидной створкой	
ОК-7	1800 x 1600	+0.600	Двухстворчатое окно с поворотно-откидной створкой	
ОК-8	1000 x 1200	+1.000	Одностворчатое окно с поворотно-откидной створкой	

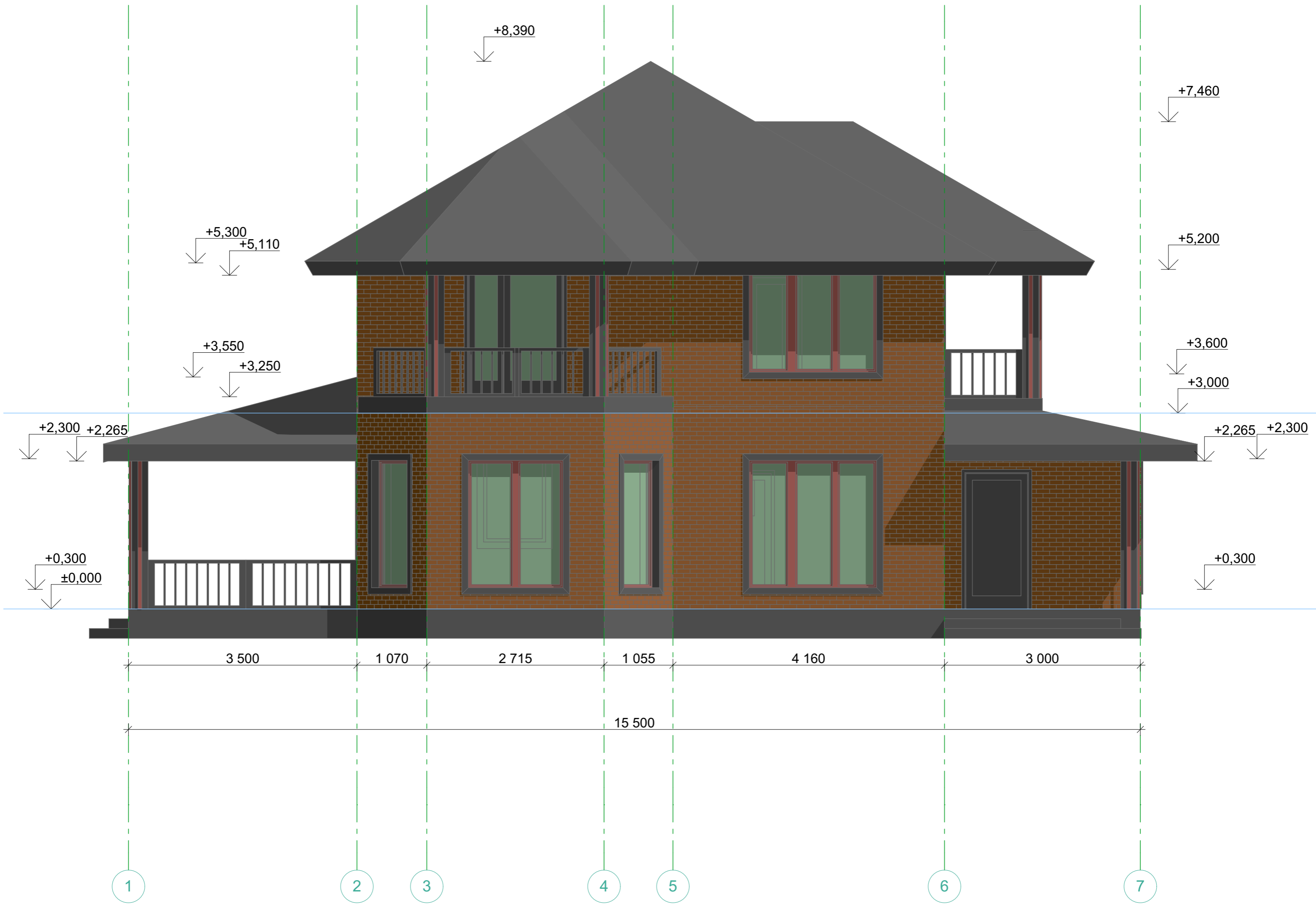

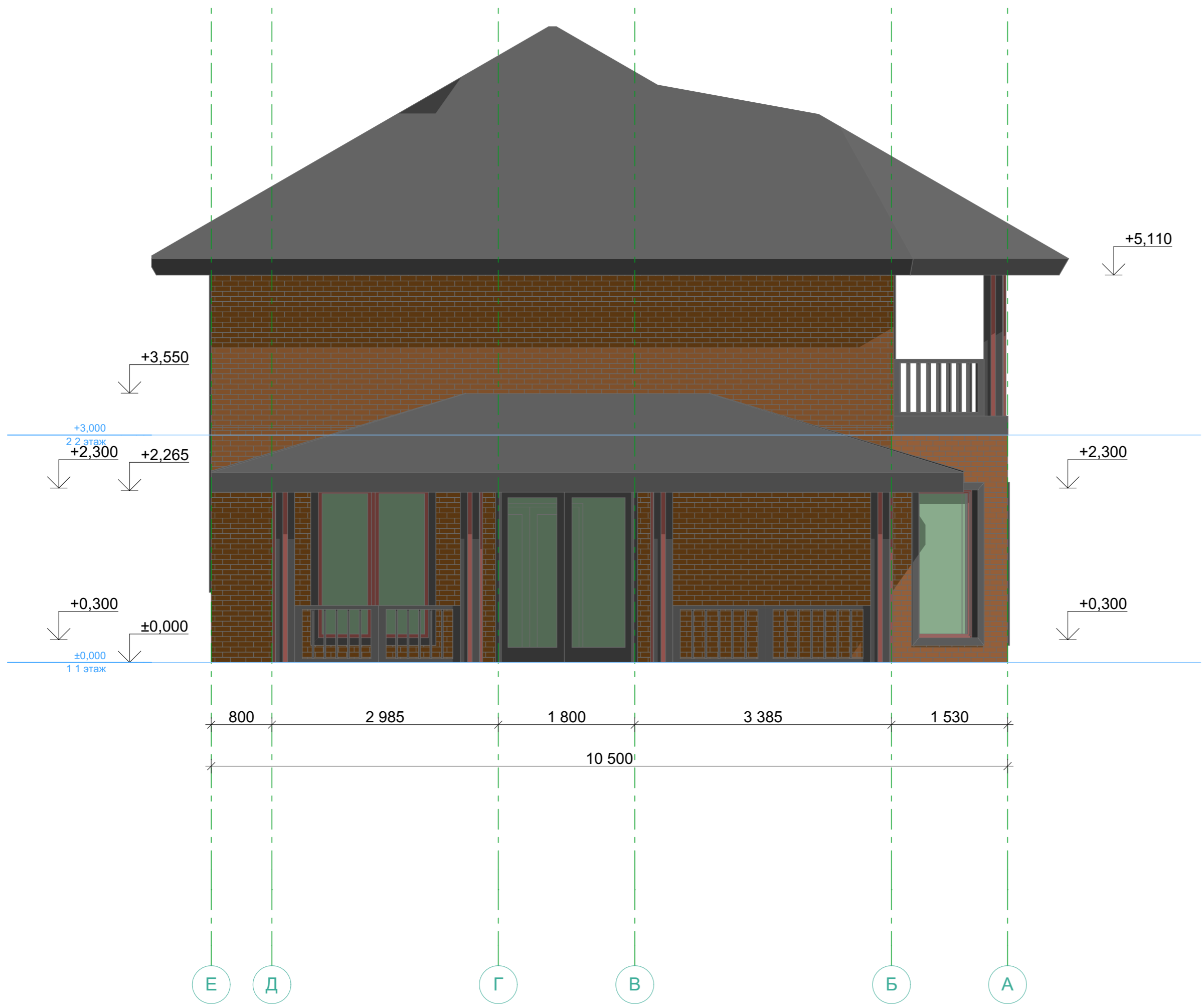

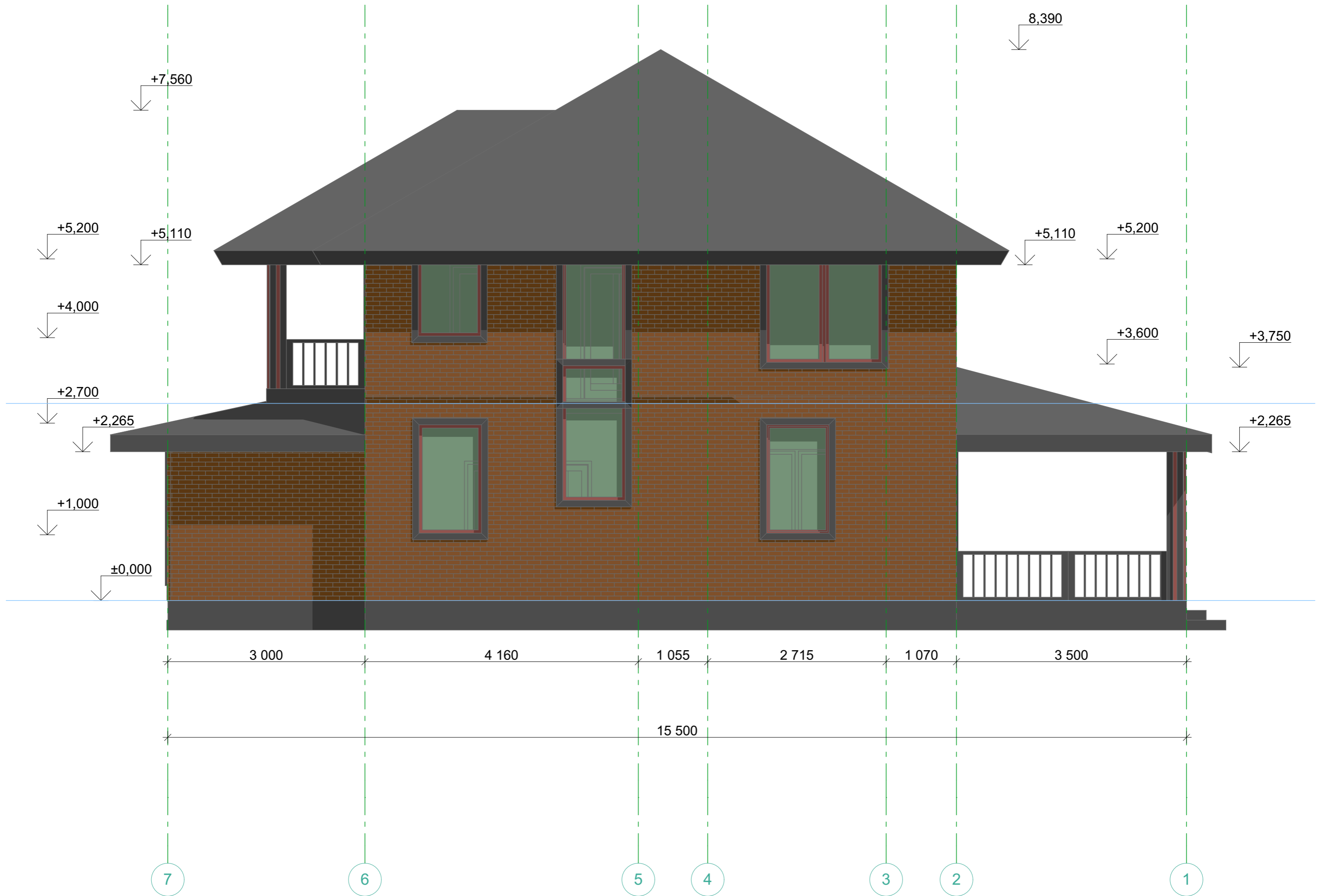

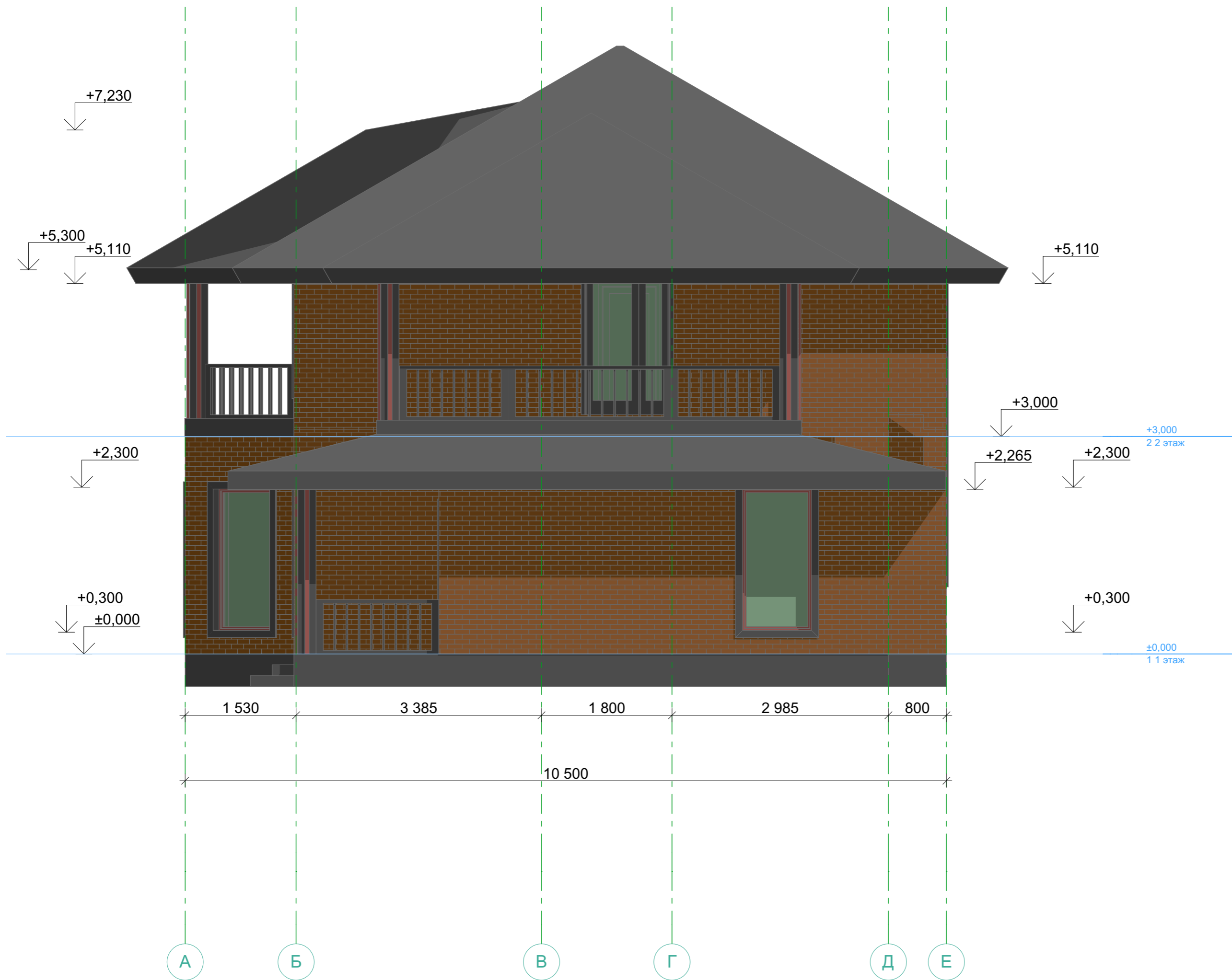

Рабочие чертежи

- 2.2 Общий план. 1 этаж
- 2.3 Общий план. 2 этаж
- 2.4 План света по группам. 1 этаж
- 2.5 План света по группам. 2 этаж
- 2.6 План света с привязками. 1 этаж
- 2.7 План света с привязками. 2 этаж
- 2.8 План электрофурнитуры. 1 этаж
- 2.9 План электрофурнитуры. 2 этаж
- 2.10 План сантехники. 1 этаж
- 2.11 План сантехники. 2 этаж
- 2.12 План потолков. 1 этаж
- 2.13 План потолков. 2 этаж
- 2.14 План отделки стен. 1 этаж
- 2.15 План отделки стен. 2 этаж
- 2.16 Образцы типов отделки из дерева

Общий план. 1 этаж

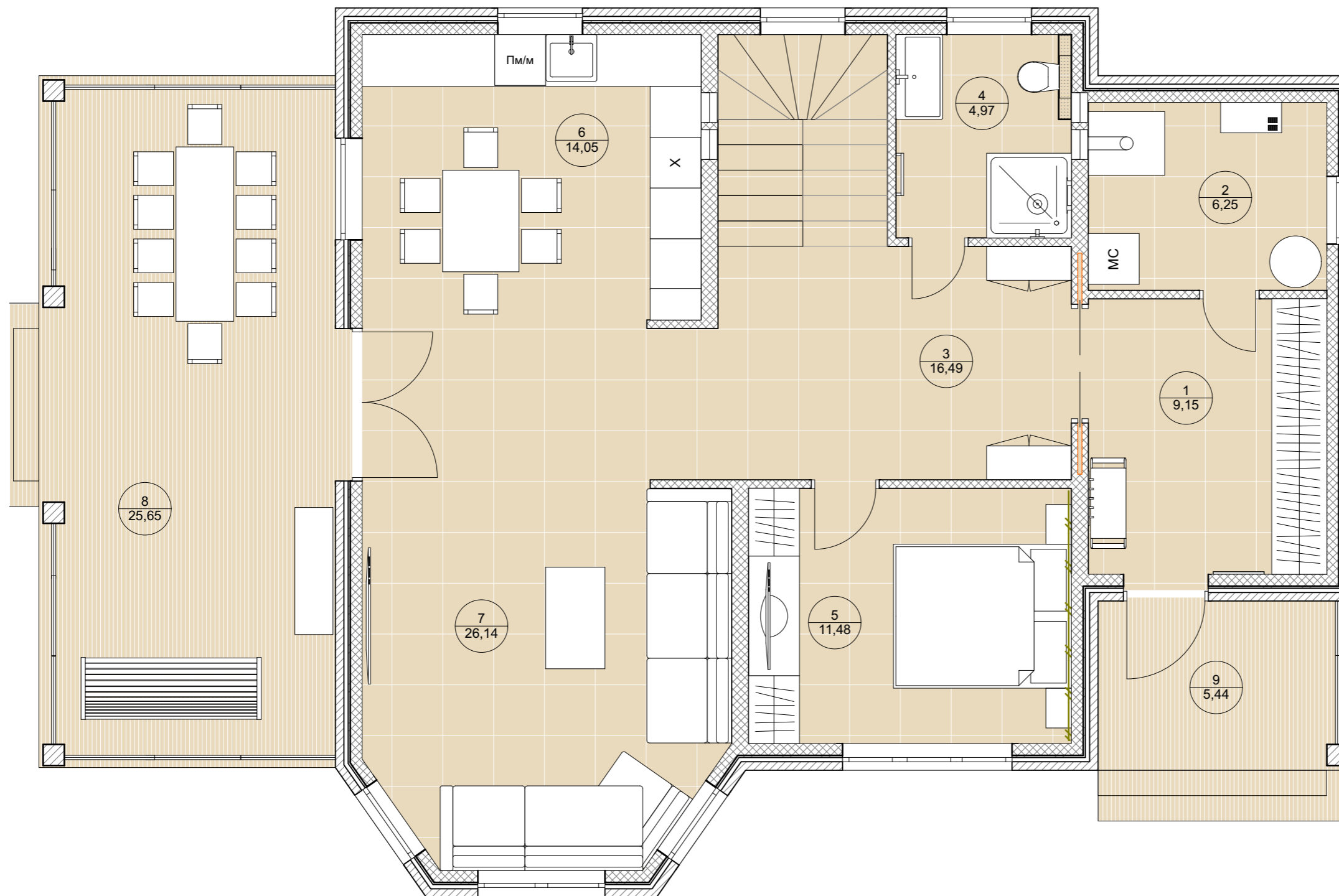

№	Наименование	Площадь м2
1	Прихожая	9,15
2	Бойлерная	6,25
3	Холл	16,49
4	Санузел	4,97
5	Спальня гостевая	11,48
6	Кухня	14,05
7	Гостиная	26,14
8	Терраса	25,65
9	Крыльцо	5,44
10	Лестничный холл	5,00
11	Ванная	7,01
12	Детская спальня 1	9,99
13	Детская спальня 2	18,80
14	Хозяйская спальня	16,16
15	Гардеробная	2,82
16	Балкон	3,91
17	Балкон общий	6,86
		190,17 м²

Условные обозначения

ОБОЗНАЧ. В ПЛАНЕ	НАИМЕНОВАНИЕ
	Наружные стены
	Блок (внутренние стены)
	Блок (перегородки)
	Гипсокартон

Примечание:
 - размеры уточнять по месту;
 - смотреть совместно со всеми листами

						2023 г.	Объект: Двухэтажный дом с эркером тип 1 8x8 м СНТ "Вишневый Сад"			AP	
Изм.	Кол.	Лист	Недок	Подпись	Дата						
						Эскизный проект дома			Стадия	Лист	Листов
									Общий план. 1 этаж		

Общий план. 2 этаж

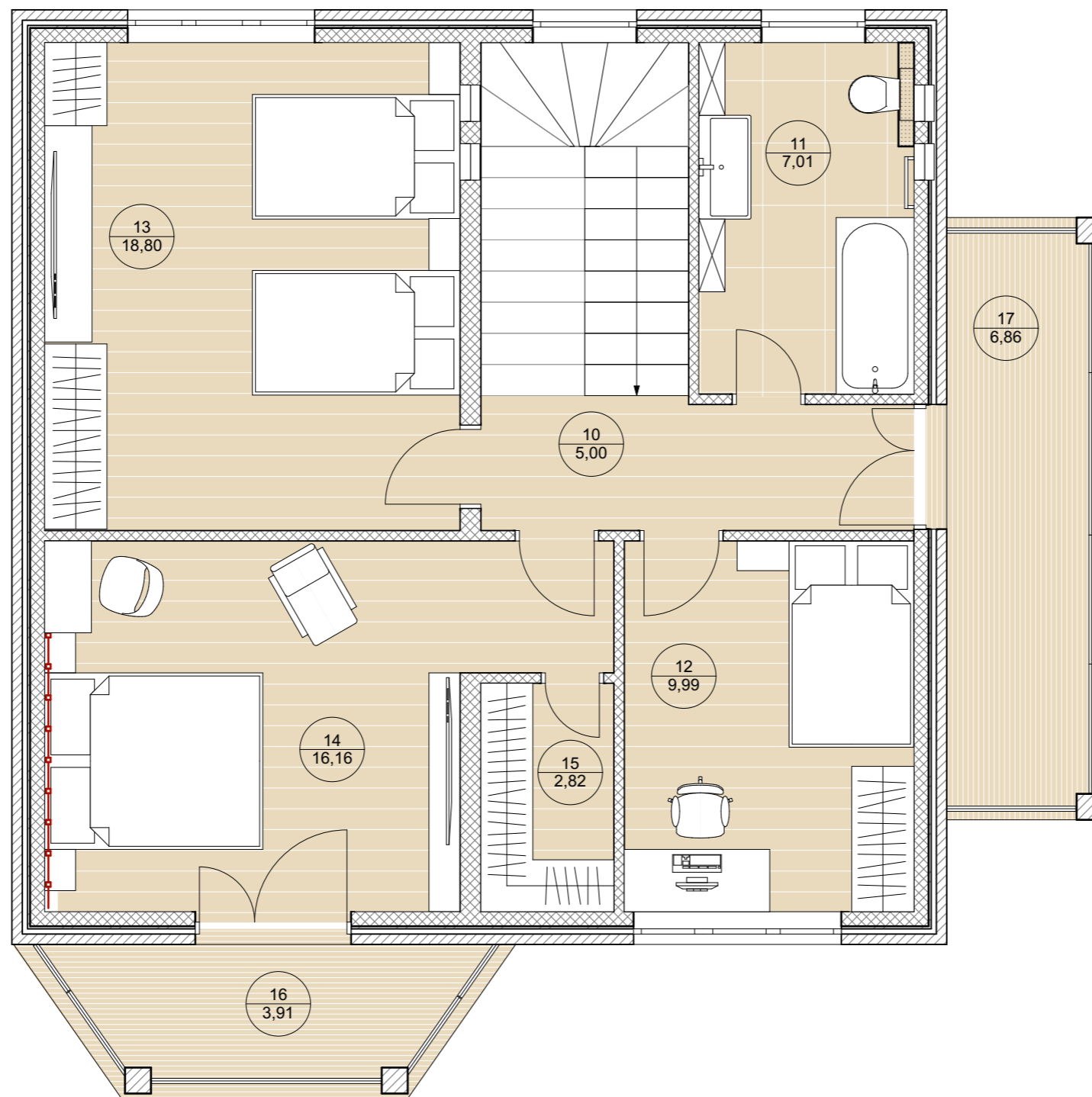

№	Наименование	Площадь м2
1	Прихожая	9,15
2	Бойлерная	6,25
3	Холл	16,49
4	Санузел	4,97
5	Спальня гостевая	11,48
6	Кухня	14,05
7	Гостиная	26,14
8	Терраса	25,65
9	Крыльцо	5,44
10	Лестничный холл	5,00
11	Ванная	7,01
12	Детская спальня 1	9,99
13	Детская спальня 2	18,80
14	Хозяйская спальня	16,16
15	Гардеробная	2,82
16	Балкон	3,91
17	Балкон общий	6,86
		190,17 м ²

Условные обозначения

ОБОЗНАЧ. В ПЛАНЕ	НАИМЕНОВАНИЕ
	Наружные стены
	Блок (внутренние стены)
	Блок (перегородки)
	Гипсокартон

Примечание:
 - размеры уточнять по месту;
 - смотреть совместно со всеми листами

						2023 г.	Объект: Двухэтажный дом с эркером тип 1 8x8 м СНТ "Вишневый Сад"			АР	
Изм.	Кол.	Лист	Чедок	Подпись	Дата						
						Эскизный проект дома			Стадия	Лист	Листов
						Общий план. 2 этаж					

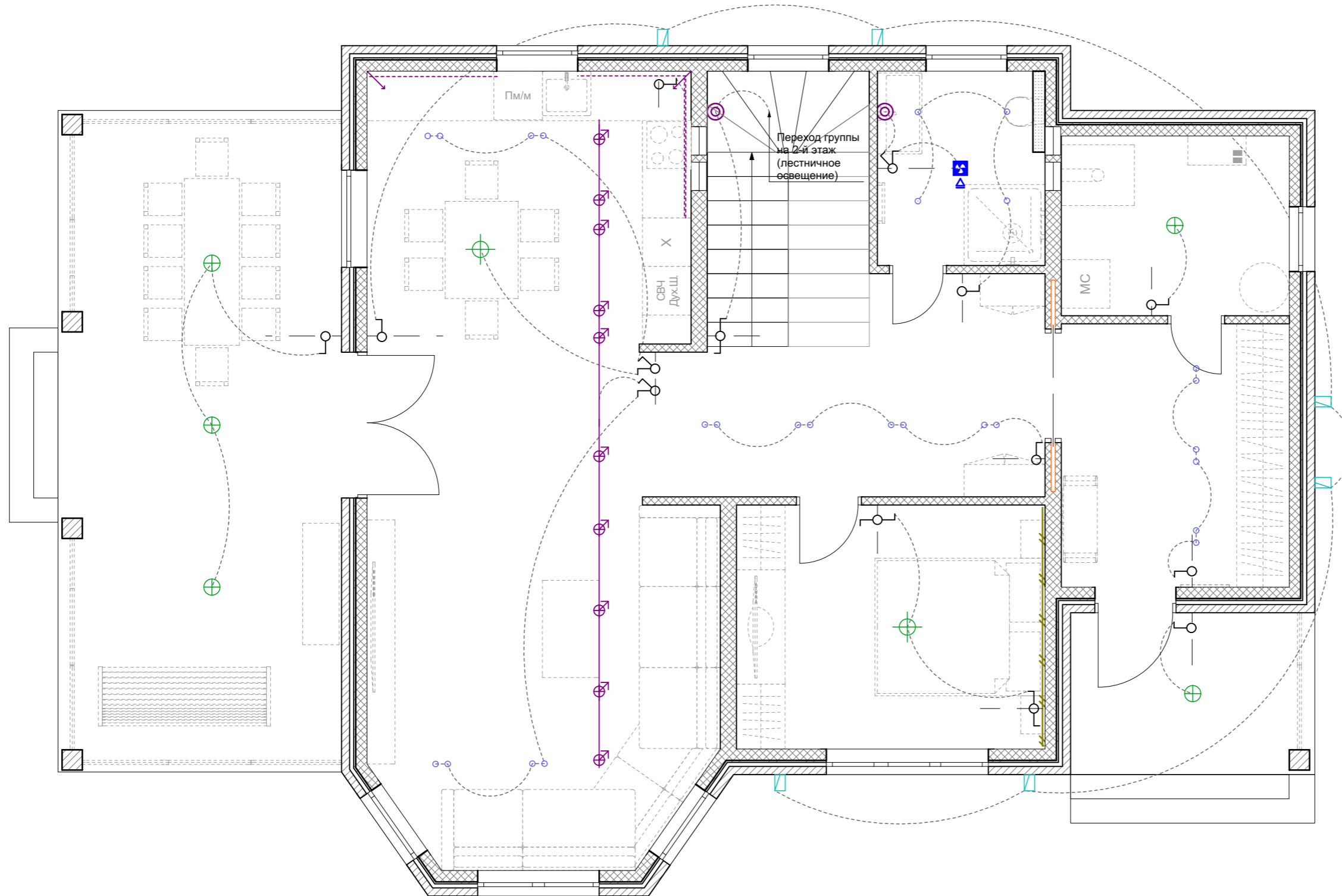

Экспликация		
○	точечный светильник	
⊕	светильник люстра	
⊕	накладной потолочный светильник	
⊕	споты на шинпроводе	
- - -	светодиодная лента	
□	уличный светильник	по месту
⊙	настенный светильник	
▶	вентилятор с обратным клапаном	

⊗	выключатель двухклавишный проходной	900мм
⊗	переключатель одноклавишный проходной	900мм
⊗	выключатель двухклавишный	900мм
⊗	выключатель одноклавишный	900мм

Условные обозначения	
ОБОЗНАЧ. В ПЛАНЕ	НАИМЕНОВАНИЕ
▨	Наружние стены
▩	Блок (внутренние стены)
▧	Блок (перегородки)
▤	Гипсокартон

Примечание:
 - смотреть совместно с планами света с привязками, электрофурнитуры;
 - размеры уточнять по месту

						2023 г.	Объект: Двухэтажный дом с эркером тип 1 8x8 м СНТ "Вишневый Сад"			AP
Изм.	Кол.	Лист	Недок	Подпись	Дата					
Эскизный проект дома							Стадия	Лист	Листов	
							AP	24	17	
План света по группам. 1 этаж										

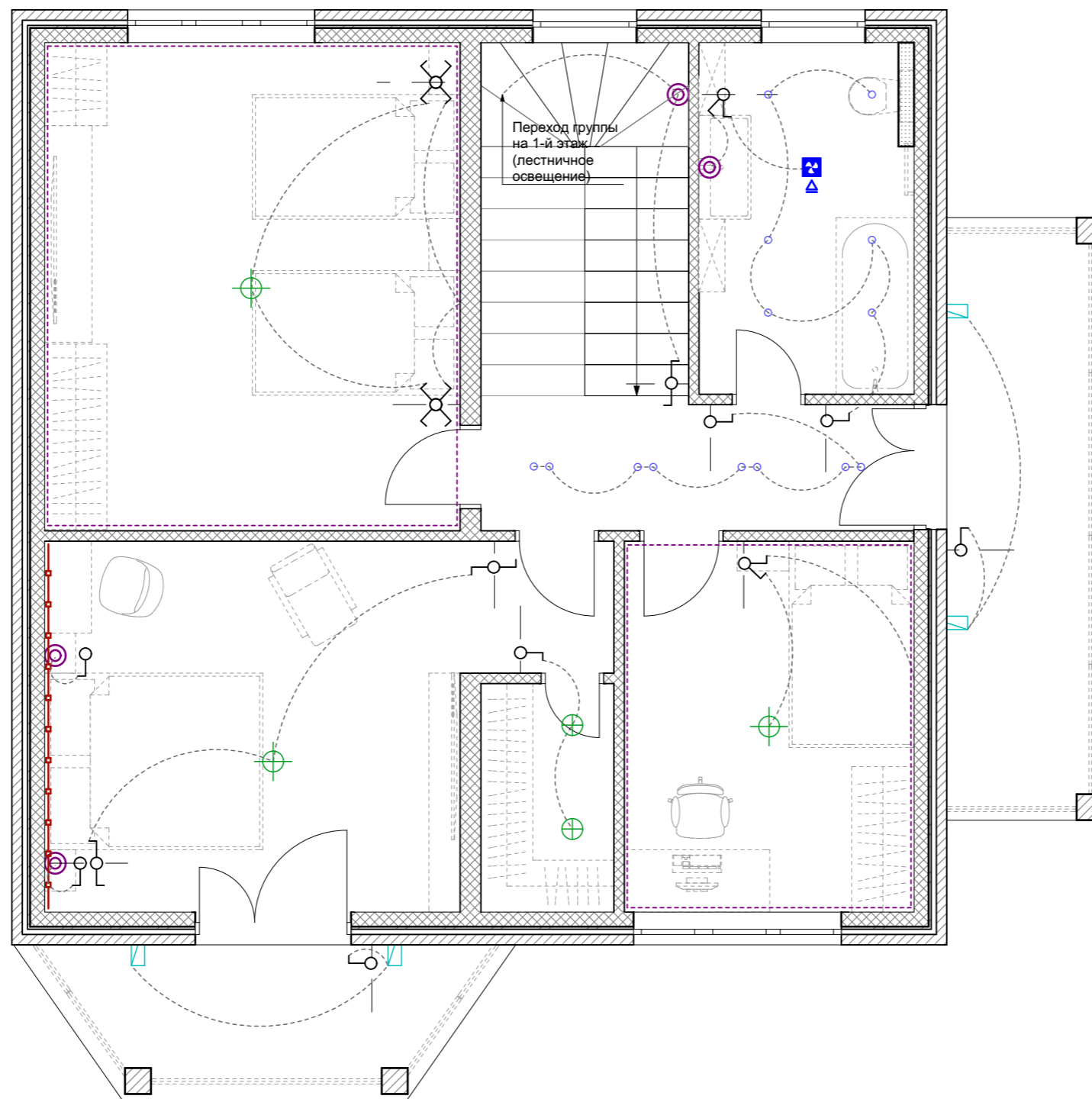

Экспликация		
○	точечный светильник	
⊕	светильник люстра	
⊕	накладной потолочный светильник	
⊕	споты на шинпроводе	
- - -	светодиодная лента	
⊕	уличный светильник	по месту
⊕	настенный светильник	
⊕	вентилятор с обратным клапаном	

⊕	выключатель двухклавишный проходной	900мм
⊕	переключатель одноклавишный проходной	900мм
⊕	выключатель двухклавишный	900мм
⊕	выключатель одноклавишный	900мм

Условные обозначения

ОБОЗНАЧ. В ПЛАНЕ	НАИМЕНОВАНИЕ
▨	Наружние стены
▨	Блок (внутренние стены)
▨	Блок (перегородки)
▨	Гипсокартон

Примечание:
 - смотреть совместно с планами света с привязками, электрофурнитуры;
 - размеры уточнять по месту

						2023 г.	Объект: Двухэтажный дом с эркером тип 1 8x8 м СНТ "Вишневый Сад"			AP	
Изм.	Кол.	Лист	Недок	Подпись	Дата						
							Эскизный проект дома	Стадия	Лист	Листов	
								AP	25	17	
							План света по группам. 2 этаж				

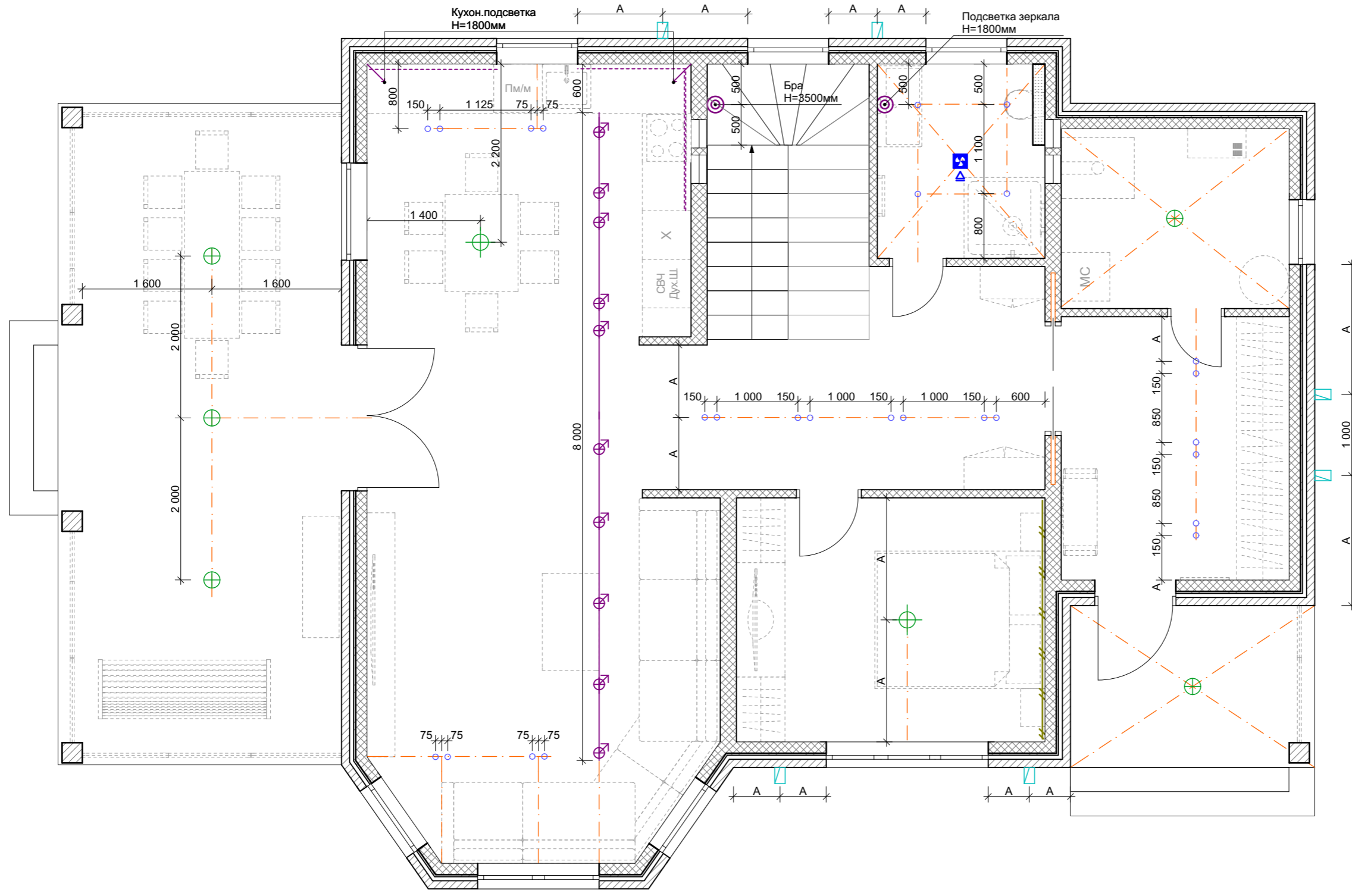

Экспликация		
○	точечный светильник	
⊕	светильник люстра	
⊕	накладной потолочный светильник	
⊕	споты на шинпроводе	
---	светодиодная лента	
▭	уличный светильник	по месту
⊗	настенный светильник	
▶	вентилятор с обратным клапаном	

Условные обозначения	
ОБОЗНАЧ. В ПЛАНЕ	НАИМЕНОВАНИЕ
▨	Наружные стены
▩	Блок (внутренние стены)
▧	Блок (перегородки)
▤	Гипсокартон

Примечание:
 - смотреть совместно с планами света по группам;
 - размеры уточнять по месту

						2023 г.	Объект: Двухэтажный дом с эркером тип 1 8x8 м СНТ "Вишневый Сад"			AP	
Изм.	Кол.	Лист	Недок	Подпись	Дата						
							Эскизный проект дома	Стадия	Лист	Листов	
								AP	26	17	
							План света с привязками. 1 этаж				

Молдинг HIWOOD LB32
32,5 × 24 × 2000 мм
Для светодиодной ленты
(скрытая подсветка)

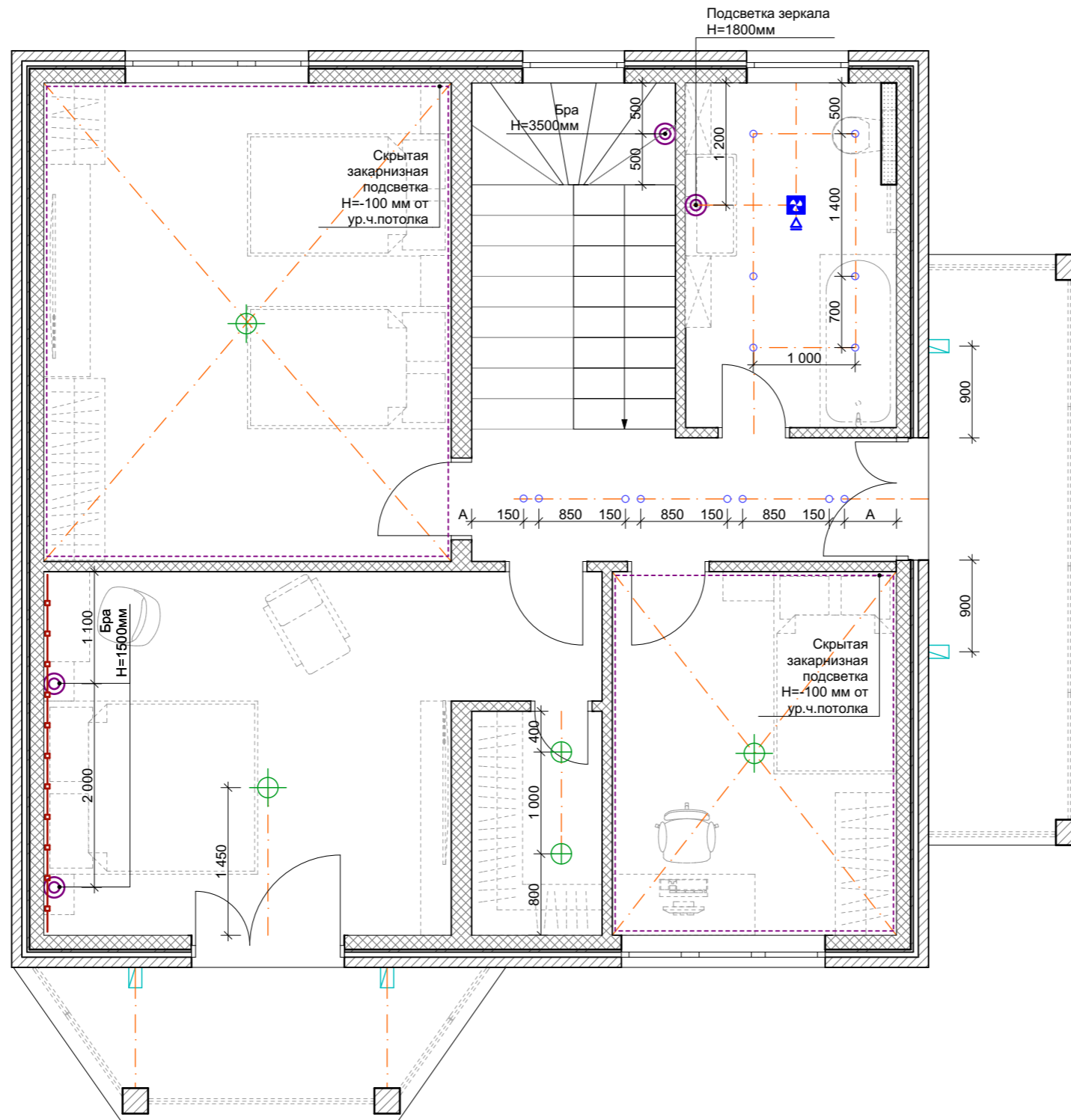
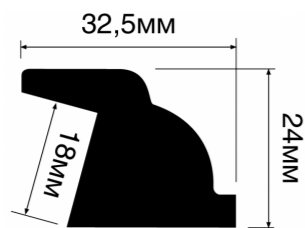
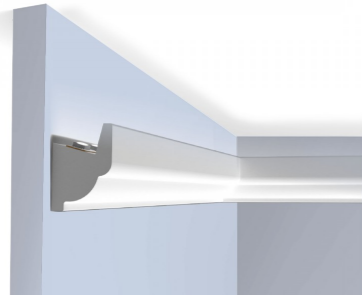

Экспликация		
	точечный светильник	
	светильник люстра	
	накладной потолочный светильник	
	споты на шинопроводе	
	светодиодная лента	
	уличный светильник	по месту
	настенный светильник	
	вентилятор с обратным клапаном	

Условные обозначения	
ОБОЗНАЧ. В ПЛАНЕ	НАИМЕНОВАНИЕ
	Наружние стены
	Блок (внутренние стены)
	Блок (перегородки)
	Гипсокартон

Примечание:
- смотреть совместно с планами света по группам;
- размеры уточнять по месту

						2023 г.	Объект: Двухэтажный дом с эркером тип 1 8x8 м СНТ "Вишневый Сад"			AP	
Изм.	Кол.	Лист	Недок	Подпись	Дата						
							Эскизный проект дома	Стадия	Лист	Листов	
								AP	27	17	
							План света с привязками. 2 этаж				

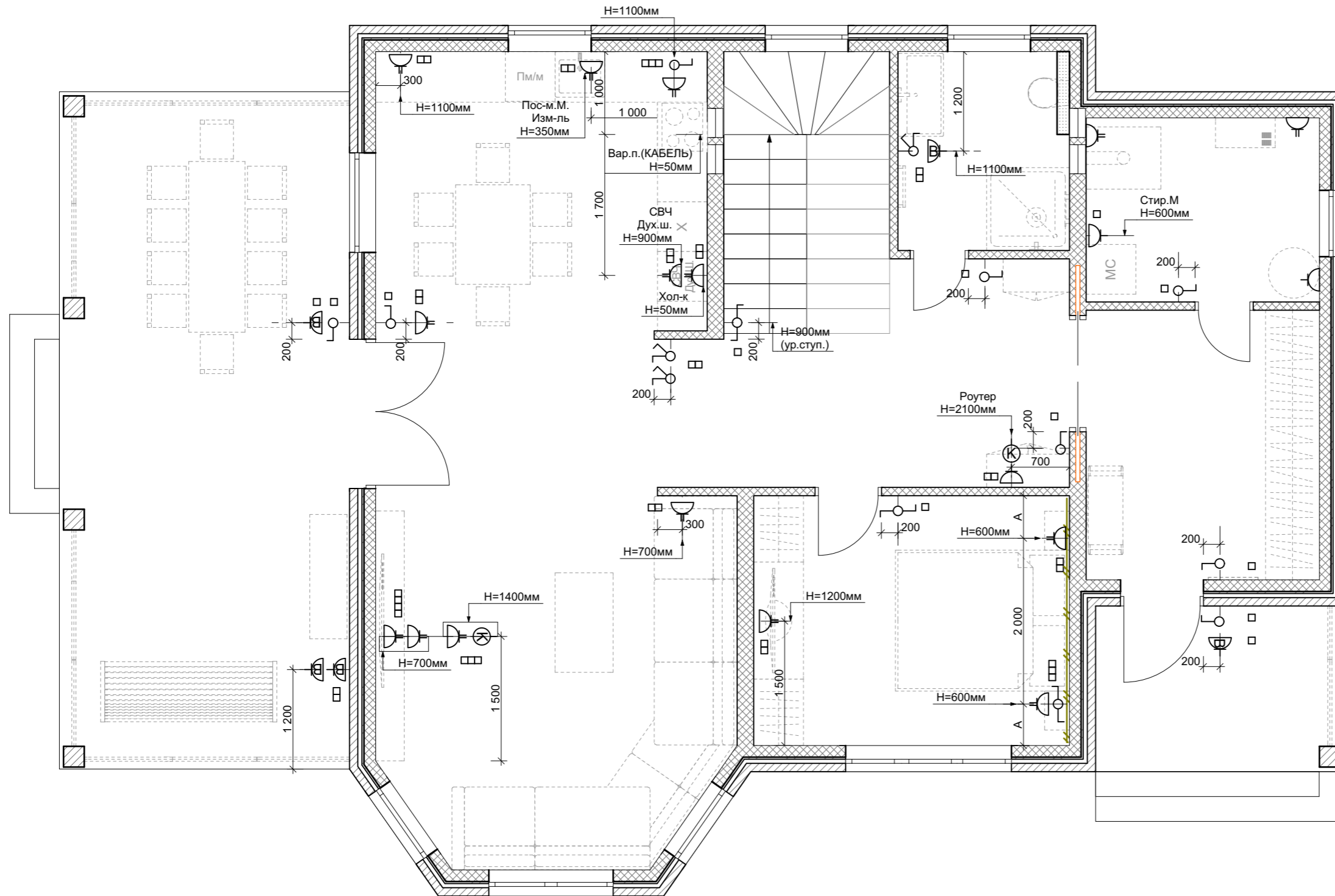

Экспликация

	выключатель двухклавишный проходной	900мм
	переключатель одноклавишный проходной	900мм
	выключатель двухклавишный	900мм
	выключатель одноклавишный	900мм
	блок однорозеточный	250мм
	блок из двух розеток	250мм
	блок однорозеточный влагозащищенный (IP 44)	по месту
	розетка компьютерная	по месту

Условные обозначения

ОБОЗНАЧ. В ПЛАНЕ	НАИМЕНОВАНИЕ
	Наружные стены
	Блок (внутренние стены)
	Блок (перегородки)
	Гипсокартон

Примечание:

- за 0.000 принята отметка чистого пола;
- все выключатели (если не указано иное) располагать на высоте 900 мм;
- все розетки (если не указано иное) располагать на высоте 250 мм;
- привязки даны до центра блоков;
- смотреть совместно с планами света, электрофурнитуры по блокам;
- размеры уточнять по месту

						2023 г.	Объект: Двухэтажный дом с эркером тип 1 8x8 м СНТ "Вишневый Сад"			AP	
Изм.	Кол.	Лист	Недок	Подпись	Дата						
							Эскизный проект дома	Стадия	Лист	Листов	
								AP	28	17	
							План электрофурнитуры. 1 этаж				

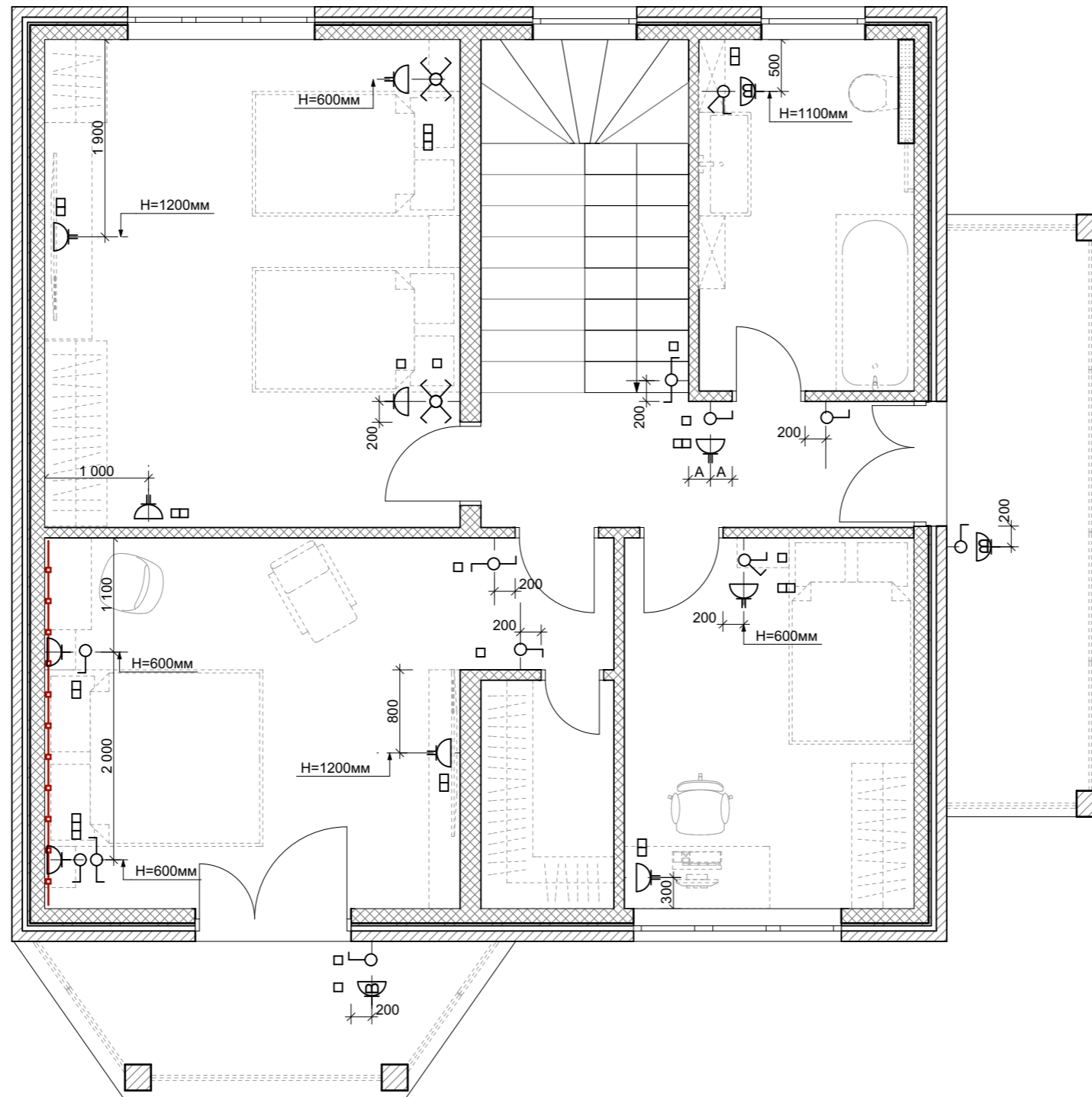

Экспликация

	выключатель двухклавишный проходной	900мм
	переключатель одноклавишный проходной	900мм
	выключатель двухклавишный	900мм
	выключатель одноклавишный	900мм
	блок однорозеточный	250мм
	блок из двух розеток	250мм
	блок однорозеточный влагозащищенный (IP 44)	по месту
	розетка компьютерная	по месту

Условные обозначения

ОБОЗНАЧ. В ПЛАНЕ	НАИМЕНОВАНИЕ
	Наружние стены
	Блок (внутренние стены)
	Блок (перегородки)
	Гипсокартон

Примечание:

- за 0.000 принята отметка чистого пола;
- все выключатели (если не указано иное) располагать на высоте 900 мм;
- все розетки (если не указано иное) располагать на высоте 250 мм;
- привязки даны до центра блоков;
- смотреть совместно с планами света, электрофурнитуры по блокам;
- размеры уточнять по месту

						2023 г.	Объект: Двухэтажный дом с эркером тип 1 8x8 м СНТ "Вишневый Сад"			AP	
Изм.	Кол.	Лист	Нодок	Подпись	Дата						
							Эскизный проект дома	Стадия	Лист	Листов	
								AP	29	17	
							План электрофурнитуры. 2 этаж				

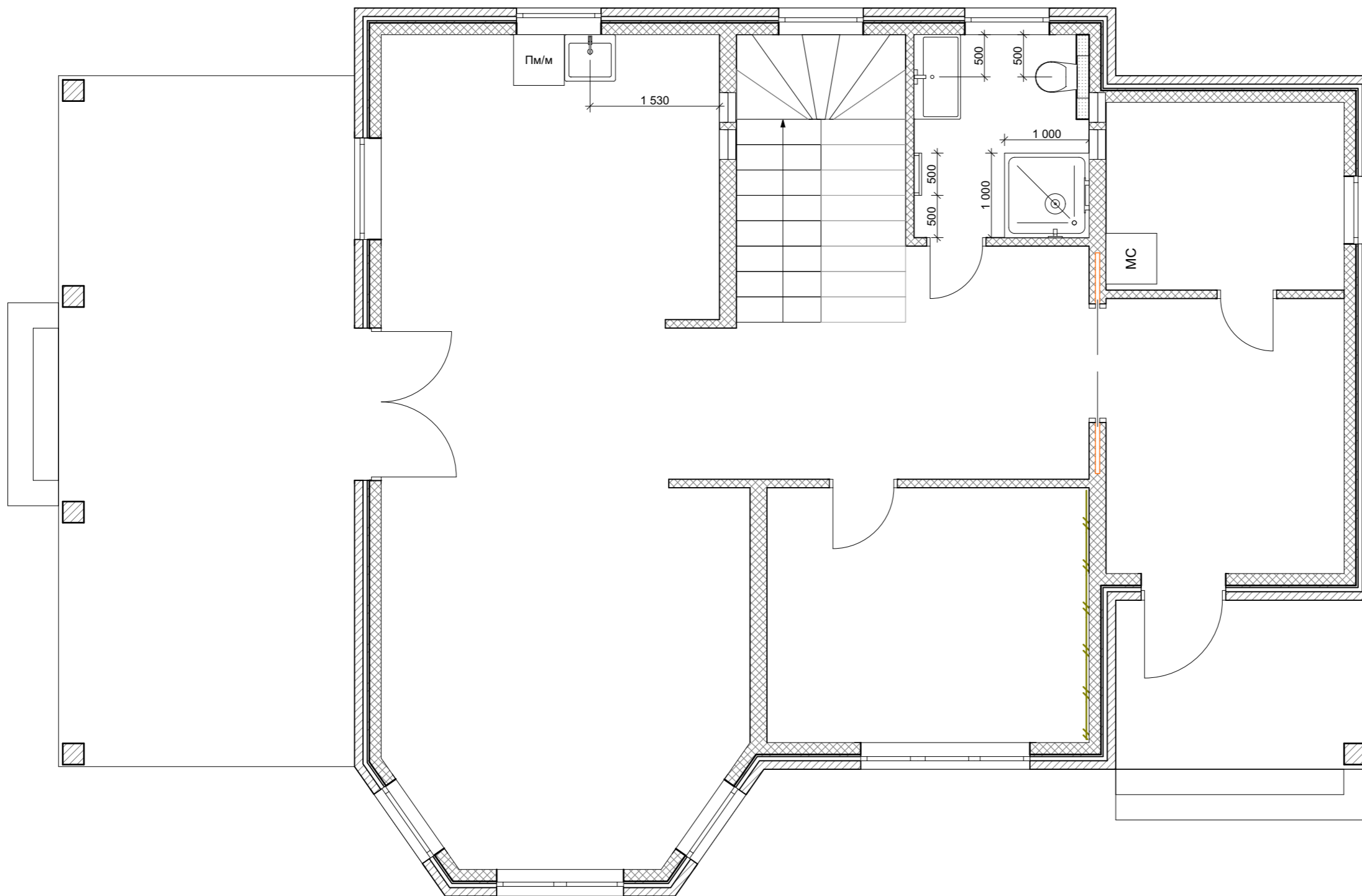

Условные обозначения

ОБОЗНАЧ. В ПЛАНЕ	НАИМЕНОВАНИЕ
	Наружные стены
	Блок (внутренние стены)
	Блок (перегородки)
	Гипсокартон

Примечание:
 - привязки сантехники уточнить после закупки оборудования;
 - размеры уточнять по месту

						2023 г.	Объект: Двухэтажный дом с эркером тип 1 8x8 м СНТ "Вишневый Сад"			АР	
Изм.	Кол.	Лист	Недок	Подпись	Дата						
						Эскизный проект дома			Стадия	Лист	Листов
						План сантехники. 1 этаж			АР	2.10	17

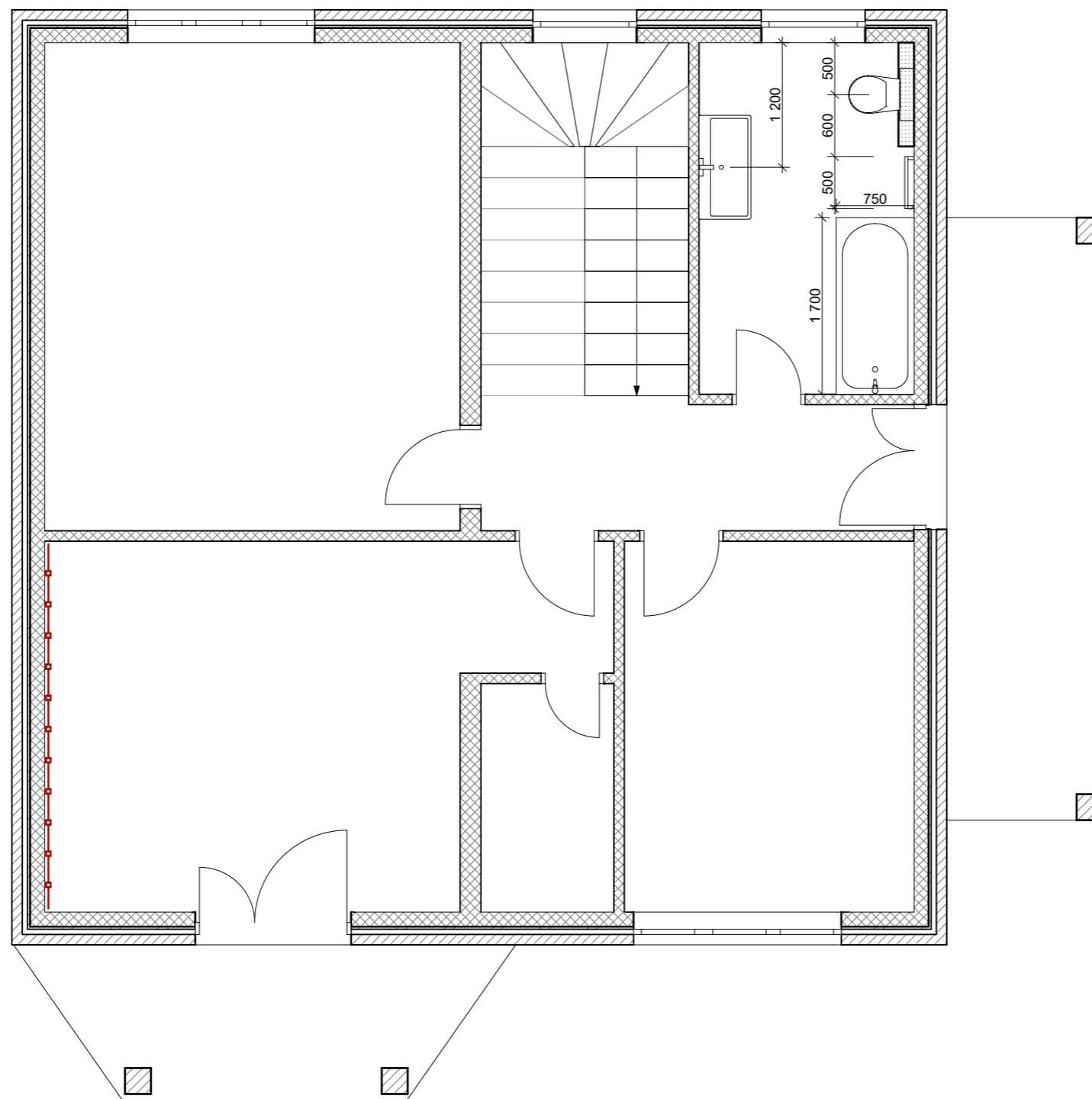

Условные обозначения

ОБОЗНАЧ. В ПЛАНЕ	НАИМЕНОВАНИЕ
	Наружные стены
	Блок (внутренние стены)
	Блок (перегородки)
	Гипсокартон

Примечание:
 - привязки сантехники уточнить после закупки оборудования;
 - размеры уточнять по месту

						2023 г.	Объект: Двухэтажный дом с эркером тип 1 8x8 м СНТ "Вишневый Сад"			АР	
Изм.	Кол.	Лист	Недок	Подпись	Дата						
						Эскизный проект дома			Стадия	Лист	Листов
						План сантехники. 2 этаж			АР	2.11	17

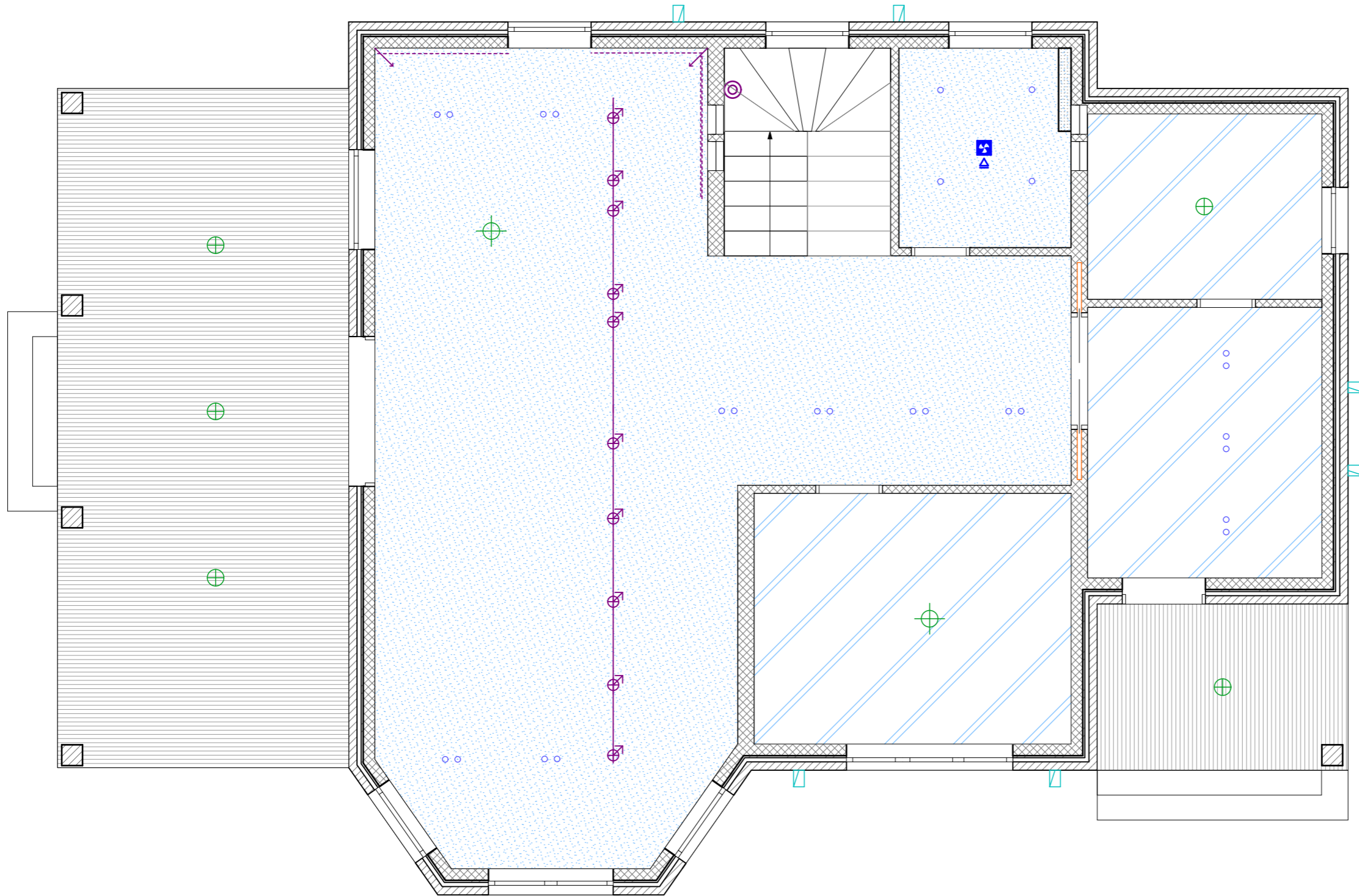

Условные обозначения	
Экспликация	
	Потолок из профилей и гипскартона покраска вододисперсионной белой краской
	Потолок натяжной белый матовый

Экспликация	
	точечный светильник
	светильник люстра
	накладной потолочный светильник
	споты на шинопроводе

Условные обозначения	
ОБОЗНАЧ. В ПЛАНЕ	НАИМЕНОВАНИЕ
	Наружные стены
	Блок (внутренние стены)
	Блок (перегородки)
	Гипсокартон

Примечание:
 - смотреть совместно со всеми листами;
 - размеры уточнять по месту после закупки встроенных светильников;
 - для всех материалов предусмотреть запас +10%

						2023 г.	Объект: Двухэтажный дом с эркером тип 1 8x8 м СНТ "Вишневый Сад"			AP	
Изм.	Кол.	Лист	Чедок	Подпись	Дата						
							Эскизный проект дома	Стадия	Лист	Листов	
								AP	2.12	17	
							План потолков. 1 этаж				

Молдинг HIWOOD LB32
32,5 × 24 × 2000 мм
Для светодиодной ленты
(скрытая подсветка)

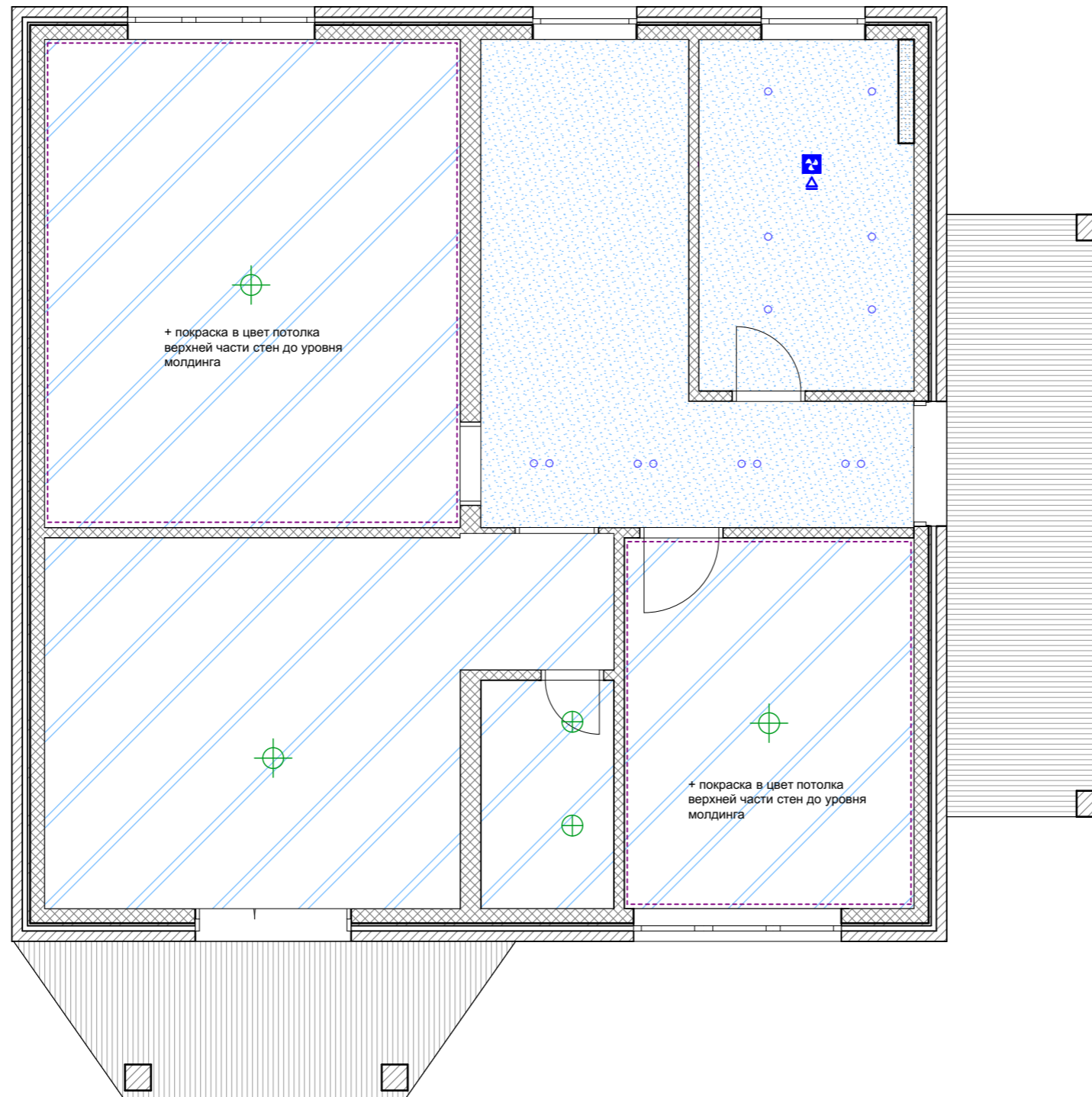
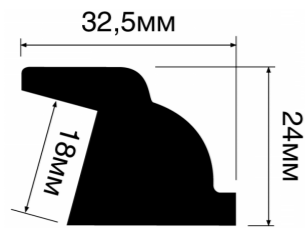
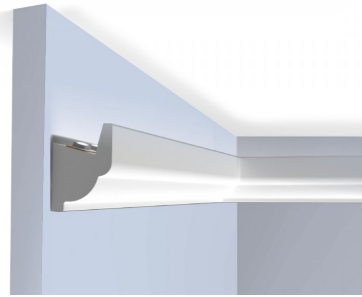

Условные обозначения	
Экспликация	
	Потолок из профилей и гипсокартона покраска вододисперсионной белой краской
	Потолок натяжной белый матовый

Экспликация	
	точечный светильник
	светильник люстра
	накладной потолочный светильник
	споты на шинпроводе
	светодиодная лента

Условные обозначения	
ОБОЗНАЧ. В ПЛАНЕ	НАИМЕНОВАНИЕ
	Наружние стены
	Блок (внутренние стены)
	Блок (перегородки)
	Гипсокартон

Примечание:
- смотреть совместно со всеми листами;
- размеры уточнять по месту после закупки встроенных светильников;
- для всех материалов предусмотреть запас +10%

						2023 г.	Объект: Двухэтажный дом с эркером тип 1 8x8 м СНТ "Вишневый Сад"			AP	
Изм.	Кол.	Лист	Чедок	Подпись	Дата						
							Эскизный проект дома	Стадия	Лист	Листов	
								AP	2.13	17	
							План потолков. 2 этаж				

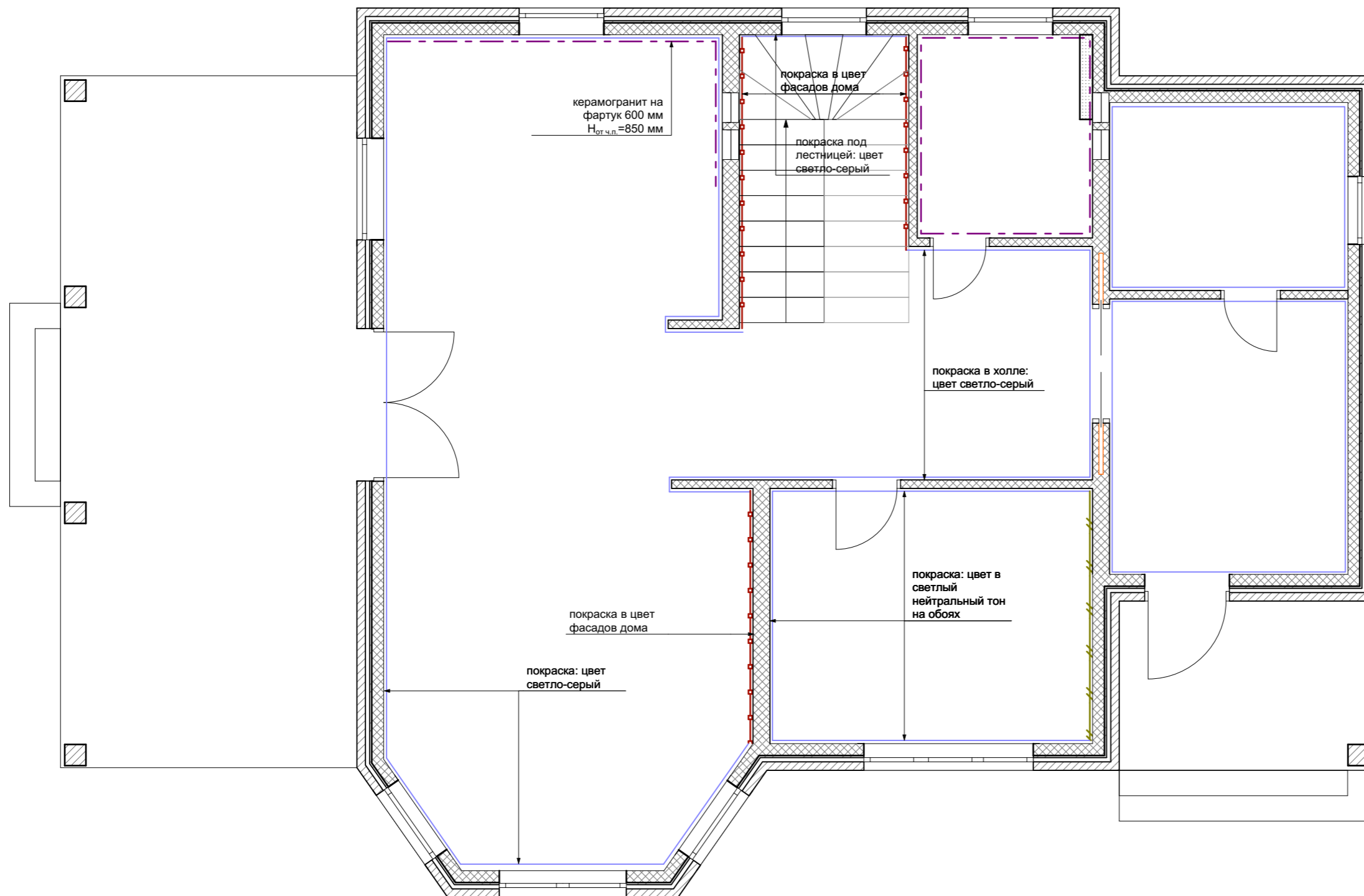

Условные обозначения

Экспликация

	Плитка/керамогранит
	Декорирование вертикальной рейкой типы отделок А, Б, В
	Обои с рисунком / фотообои
	Обои под покраску / покраска

Варианты покраски в серые оттенки:

- X487 Laasti
- M497 Tuhka
- V487 Valamo

Условные обозначения

ОБОЗНАЧ. В ПЛАНЕ	НАИМЕНОВАНИЕ
	Наружные стены
	Блок (внутренние стены)
	Блок (перегородки)
	Гипсокартон

Примечание:
 - за 0.000 принята отметка чистого пола;
 - смотреть совместно со всеми листами;
 - размеры уточнять по месту

						2023 г.	Объект: Двухэтажный дом с эркером тип 1 8x8 м СНТ "Вишневый Сад"			AP	
Изм.	Кол.	Лист	Недок	Подпись	Дата						
							Эскизный проект дома	Стадия	Лист	Листов	
								AP	2.14	17	
							План отделки стен. 1 этаж				

Молдинг NIWOOD LB32
32,5 × 24 × 2000 мм
Для светодиодной ленты
(скрытая подсветка)

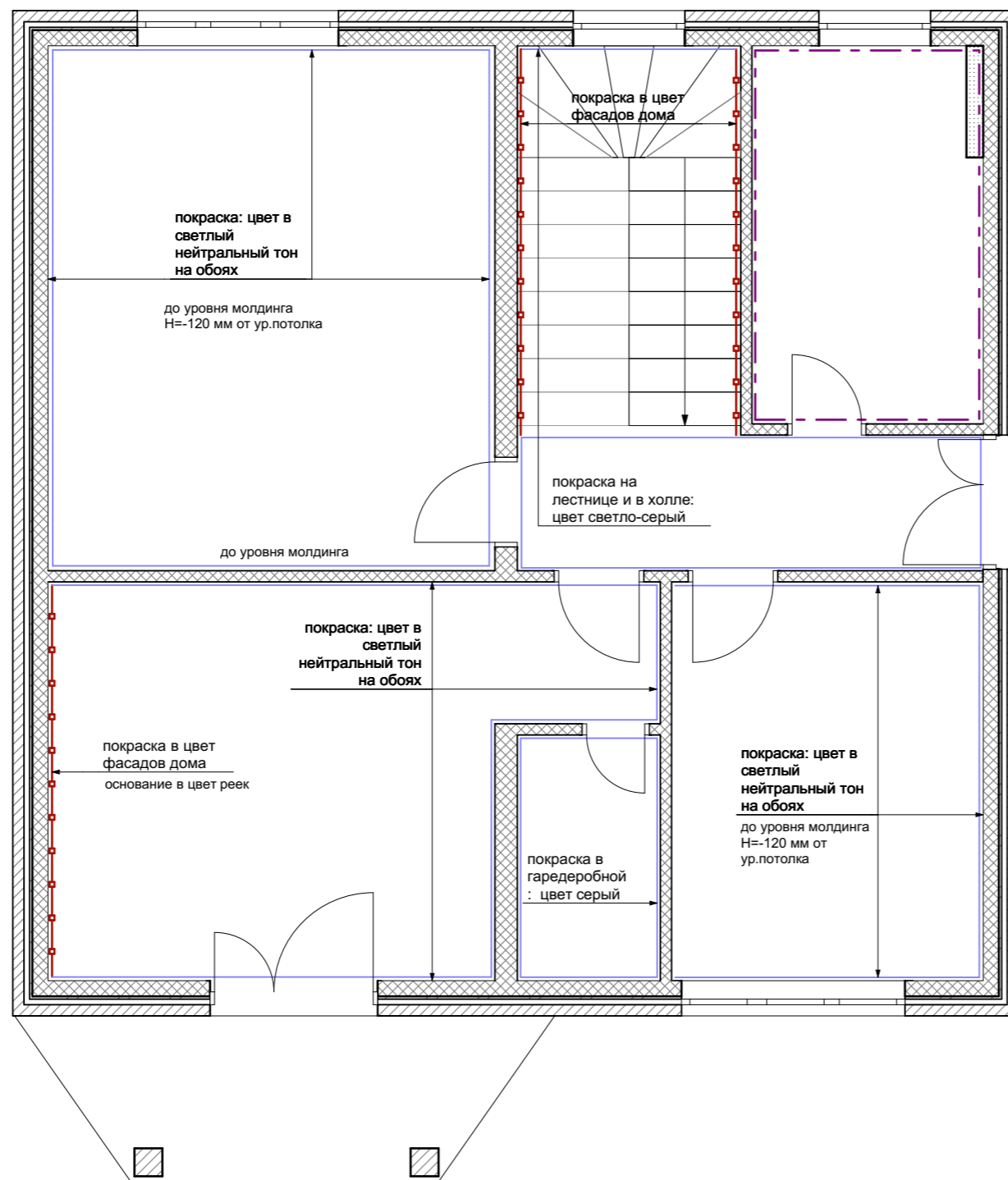
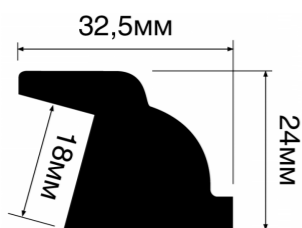
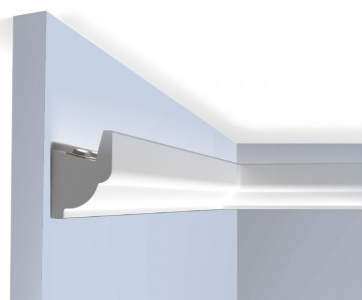

Условные обозначения

Экспликация	
	Плитка/керамогранит
	Декорирование вертикальной рейкой типы отделок А, Б, В
	Обои с рисунком / фотообои
	Обои под покраску / покраска

Варианты покраски фасадов домов (/стен в аналогичный тон):

L487 Kontiainen

K487 Kalsiitti

N484 Siitake

S486 Vulkaniitti

N485 Alpimaja

S484 Konglomerraat

L447 Laakso

Варианты покраски в серые оттенки:

X487 Laasti

M497 Tuhka

V487 Valamo

Условные обозначения

ОБОЗНАЧ. В ПЛАНЕ	НАИМЕНОВАНИЕ
	Наружние стены
	Блок (внутренние стены)
	Блок (перегородки)
	Гипсокартон

Примечание:
- за 0.000 принята отметка чистого пола;
- смотреть совместно со всеми листами;
- размеры уточнять по месту

						2023 г.	Объект: Двухэтажный дом с эркером тип 1 8x8 м СНТ "Вишневый Сад"			AP	
Изм.	Кол.	Лист	Недок	Подпись	Дата						
						Эскизный проект дома			Стадия	Лист	Листов
						План отделки стен. 2 этаж			AP	2.15	17

Тип отделки А



Рейка вертикальная одного размера и с таким же шагом (стены с бра)

Тип отделки Б

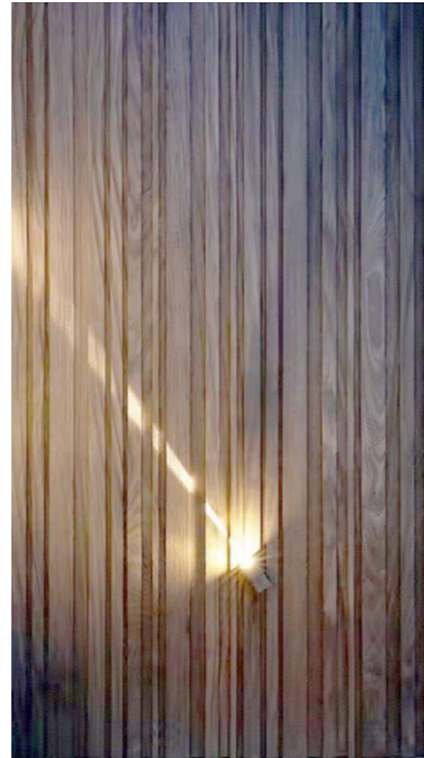

Рейка вертикальная разной ширины и глубины (стены с бра)

Тип отделки Б



Рейка вертикальная одинакового размера с разным шагом, попарно сгруппированные (стены с бра)

Условные обозначения

Экспликация

	Плитка/керамогранит
	Декорирование вертикальной рейкой типы отделок А, Б, В
	Обои с рисунком / фотообои
	Обои под покраску / покраска

						2023 г.	Объект: Двухэтажный дом с эркером тип 1 8x8 м СНТ "Вишневый Сад"			АР	
Изм.	Кол.	Лист	Чедок	Подпись	Дата	Эскизный проект дома			Стадия	Лист	Листов
									АР	2.16	17
						Образцы типов отделки из дерева					